

***Robot***<sup>®</sup>

**Roomba**<sup>®</sup>

**j7**

Uživatelská příručka

Felhasználói kézikönyv

Ghidul utilizatorului

Инструкция за експлоатация

Kullanıcı Kılavuzu

Εγχειρίδιο χρήστη



**iRobot®**

**Roomba®**

Robotický vysavač

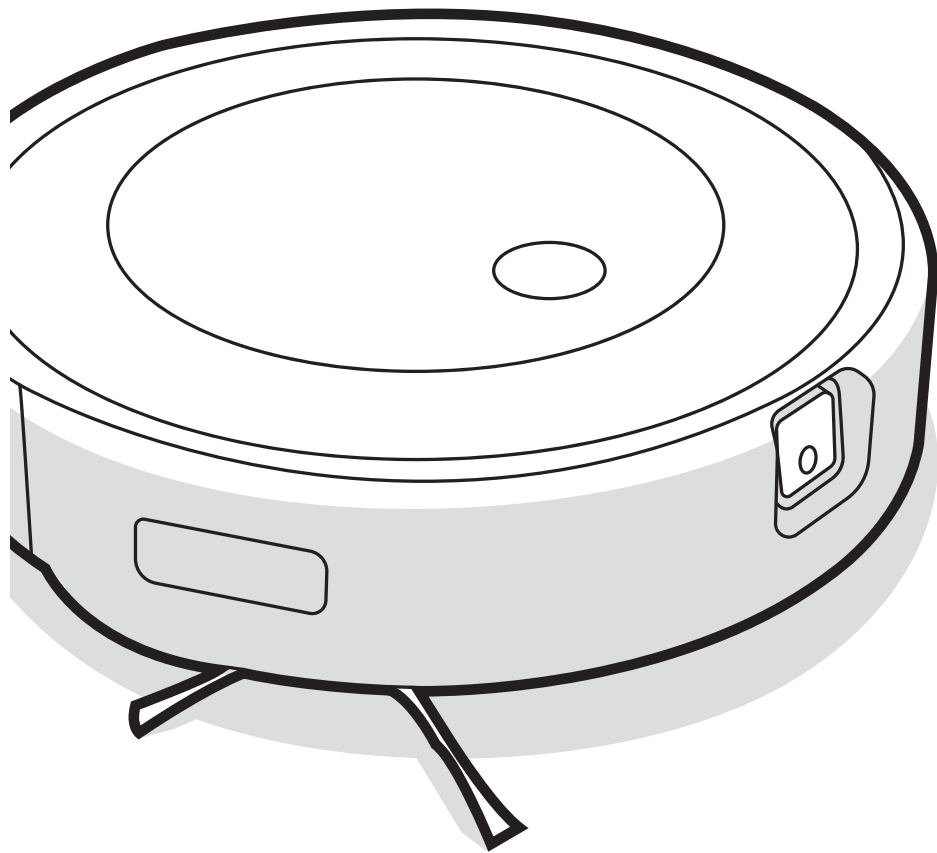

**j7**

Návod k obsluze





# Bezpečnostní informace

## Důležité bezpečnostní pokyny

Tento návod k obsluze obsahuje informace pro model(y) dle přepisů: RVE-Y1, ADI-N1

**TYTO POKYNY K POUŽITÍ USCHOVEJTE**

**⚠ VAROVÁNÍ:** Při používání elektrických spotřebičů vždy dodržujte základní opatření včetně těchto:

**PŘED POUŽITÍM SI PŘEČTĚTE VEŠKERÉ POKYNY.**

**⚠ VAROVÁNÍ:** Abyste snížili riziko úrazu nebo poškození majetku, přečtěte si bezpečnostní pokyny a při nastavování, používání a údržbě robota je dodržujte.

Děti starší 8 let a osoby se sníženými fyzickými, smyslovými či mentálními schopnostmi či nedostatečnými zkušenostmi či znalostmi mohou tento spotřebič používat pouze pod dohledem nebo po poučení o bezpečném používání spotřebiče a pokud si jsou vědomy příslušných rizik. S přístrojem si nesmí hrát děti. Čištění a uživatelskou údržbu nesmí provádět děti bez dozoru.

**⚠** Toto je výstražný bezpečnostní symbol. Varuje vás před potenciálním rizikem fyzického poranění. Řiďte se všemi bezpečnostními zprávami, které po tomto symbolu následují, abyste se vyhnuli možnému poranění nebo smrti.

**⚡** Riziko úrazu elektrickým proudem

**□** Zařízení třídy II

**⇒** Jmenovitý výkon, stejnosměrný proud

**📖** Přečtěte si uživatelskou příručku.

**♻** Obecný symbol pro recyklaci

**🔥** Nebezpečí požáru

**🏠** Pouze pro použití uvnitř budov

**⇒** Jmenovitý příkon, stejnosměrný proud

**🚫** Udržujte mimo dosah dětí

**🔌** Samostatná napájecí jednotka

**⚠** Pozor

**⚠** Zařízení třídy III

**⇒** Jmenovitý příkon, střídavý proud

**VAROVÁNÍ:** Označuje nebezpečnou situaci, která může způsobit vážný úraz nebo smrt.

**POZOR:** Označuje nebezpečnou situaci, která může mít za následek malý nebo středně těžký úraz.

**UPOZORNĚNÍ:** Označuje nebezpečnou situaci, která může vést k poškození majetku.

### OBECNĚ



- Váš robot je dodáván s napájecím kabelem schváleným pro danou oblast a je navržen pro zapojení pouze do standardní domácí zásuvky se střídavým proudem. Nepoužívejte žádný jiný napájecí kabel. Potřebujete-li kabel vyměnit, kontaktujte oddělení péče o zákazníky. Bude tak zaručeno, že vyberete napájecí kabel vhodný pro vaši zemi.
- Neotevírejte robota ani nabíjecí stanici jiným způsobem, než je uvedeno v návodu k obsluze. Neobsahuje žádné součásti, které by uživatel mohl opravit. Servis přenechejte kvalifikovaným servisním technikům.
- Aby nedošlo k úrazu elektrickým proudem, používejte zařízení pouze na suchých místech uvnitř budov.
- Nedotýkejte se robota ani nabíjecí stanice mokřýma rukama.
- Nepoužívejte neautorizované nabíječky. Použití neautorizované nabíječky může způsobit přehřátí, kouření, vznícení nebo explozi baterie.
- Robot není hračka. Malé děti a domácí zvířata musí být během provozu robota pod dohledem.
- Na robota ani nabíjecí stanici nesedejte ani nešlapejte.
- Robota používejte a skladujte pouze v prostředí s pokojovou teplotou.
- Má-li uklízená místnost balkón, musíte pomoci fyzické zábrany zamezit vjezdu robota na balkón a zajistit tak bezpečný provoz.
- Odstraňte nečistoty nahromaděné u senzorů proti pádu ze schodů.

- Pokud místnost, která má být uklizena, obsahuje zařízení, jako je sporák, ventilátor, přenosné topné těleso nebo zvlhčovač vzduchu, před použitím zařízení vypněte. Pokud se robot dostane do kontaktu se zařízením a tlačí na něj, hrozí nebezpečí zranění, nehody nebo poruchy.
- Tento robot je určen k použití pouze na suchých podlahách. Nepoužívejte robota k úklidu rozlitých tekutin. Zabraňte namočení robota a nabíjecí stanice.



- Robota neprovozujte v prostorách, kde jsou v podlaze odkryté elektrické zásuvky.
- Nepoužívejte zařízení k úklidu ostrých předmětů, skla ani čehokoliv, co hoří nebo se z toho kouří.
- Pamatujte, že se robot pohybuje sám od sebe. Při chůzi v prostoru, kde se robot pohybuje, buďte opatrní a nešlápněte na něj.
- Pokud zařízení přejede přes napájecí kabel a zachytí ho, může stáhnout připojený předmět a shodit ho ze stolu nebo police. Před použitím robota sklidte předměty, jako je oblečení, volné papíry, šňůrky od žaluzií nebo záclon, napájecí kabely a všechny křehké předměty. Uhasťte svíčky. Vypněte přenosná topná tělesa.
- Proveďte požadovanou údržbu podle návodu k obsluze, abyste zajistili bezpečný provoz robota a nabíjecí stanice.

## UPOZORNĚNÍ

- Na robota ani nabíjecí stanici nic nepokládejte.
- Zanedbání čistoty dobíjecích kontaktů může způsobit nemožnost nabíjet baterii robota.
- Než spustíte robota na koberci či rohoži, zkontrolujte, že jsou tyto povrchy vhodné pro vysavač s nástavcem nebo kartáčem. Použijete-li robota na koberce či rohože, které jsou k tomu nevhodné, můžete je poškodit. S dotazy o kompatibilitnosti koberce či rohože se obračete na jejich výrobce.

- Z uklízeného prostoru odstraňte všechny vratké předměty a předměty, které by se mohly snadno poškodit při kontaktu s robotem. Robot je k vybavení bytu velmi šetrný, ale pokud je zařízení bytu natolik choulostivé, že i přesto dochází k jeho poškození, zabraňte robotu v kontaktu s takovým předmětem např. fyzickou překážkou a následným nastavením Keep Out zóny v mobilní aplikaci iRobot HOME

### NABÍJECÍ STANICE



## VAROVÁNÍ



- Pokud zařízení nepracuje, jak má, spadlo na zem, bylo poškozeno, ponecháno venku nebo spadlo do vody, zanešte jej do servisního střediska.
- Nepoužívejte nabíjecí stanici s poškozeným kabelem nebo zástrčkou. Pokud je šňůra nebo zástrčka poškozena, musí být vyměněna.
- Před čištěním nebo údržbou vždy robota odpojte od nabíjecí stanice.
- Nepoužívejte nabíjecí stanici jako schůdky.
- Robota nabíjejte pouze pomocí dodaného napájecího zdroje. Dodaný napájecí zdroj disponuje bezpečným, velmi nízkým napětím, které odpovídá klasifikaci u vstupu robota a které je potřebné pro zajištění bezpečného provozu.
- Abyste zabránili riziku pádu robota ze schodů, ujistěte se, že se nabíjecí stanice nachází nejméně 1,2 metru od schodů.
- Zabraňte vniku tekutin do nabíjecí stanice.

## UPOZORNĚNÍ

- Výrobek se nesmí používat s žádným typem měniče napětí. Použitím měniče napětí okamžitě zaniká záruka.
- Pokud bydlíte v oblasti s častými bouřkami s blesky, doporučujeme používat doplňkovou přepětovou ochranu. Při bouři s blesky může přepětová ochrana ochránit nabíjecí stanici robota.

### BATERIE



## VAROVÁNÍ



- Baterii neotevírejte, nedrťte, nezahřívajte nad 176°F: 80 °C ani nezapalujte. Řiďte se pokyny v uživatelské příručce pro správné použití, údržbu, manipulaci a likvidaci.
- Baterii nezkratujte stykem kovových předmětů s kontakty baterie ani ji neponořujte do tekutiny. Baterie nevystavujte mechanickým nárazům.
- Lithium-iontové baterie a výrobky, které obsahují lithium-iontové baterie, se řídí přísnými podmínkami pro přepravu. Potřebujete-li výrobek přepravit (včetně baterie) do servisu, při cestování nebo z jiného důvodu, MUSÍTE si v sekci Diagnostika problémů příručky přečíst pokyny k přepravě nebo si je vyžádat od oddělení péče o zákazníky.
- Pravidelně kontrolujte, zda baterie neteče nebo není poškozena. Nenabíjejte baterie, které jsou poškozené nebo z nich vytéká elektrolyt, a dávejte pozor, aby se vám nedostal na pokožku nebo do očí. Pokud k tomu došlo, omyjte zasaženou oblast velkým množstvím vody a vyhledejte lékařskou pomoc. Vložte baterii do uzavřeného plastového sáčku a zrecyklujte ji nebo bezpečně zlikvidujte v souladu s místními předpisy na ochranu životního prostředí, případně ji odevzdejte k likvidaci autorizovanému servisnímu středisku společnosti iRobot.



## POZOR



- Na používání baterií dětmi by měla dohlížet dospělá osoba. Při spolknutí článku nebo baterie okamžitě vyhledejte lékařskou pomoc.

## UPOZORNĚNÍ

- Před recyklací nebo likvidací musíte z robota vyjmout baterie.
- Chcete-li dosáhnout nejlepších výsledků, používejte pouze lithium-iontovou baterii, která se dodává s robotem.
- Nepoužívejte baterie, které nelze dobít. Používejte výhradně dobíjecí baterii dodanou s výrobkem. V případě nutnosti výměny zakupte shodnou baterii iRobot nebo požádejte oddělení péče o zákazníky společnosti iRobot o doporučení vhodné alternativní baterie.
- Před dlouhodobým skladováním baterii vždy nabijte a vyjměte ji z robota i příslušenství.



Tento symbol na baterii označuje, že baterii nelze vyhodit mezi netříděný běžný komunální odpad. Jako koncový uživatel zodpovídáte za likvidaci baterie s ukončenou životností v zařízení ekologicky šetrným způsobem, například:

(1) jeho vrácením distributorovi/prodejci, od kterého jste je zakoupili;

(2) jeho odevzdáním na určeném sběrném místě.

Oddělený sběr a recyklace baterií s ukončenou životností v čase jejich likvidace pomáhá zachovávat přírodní zdroje a zaručuje, že jsou baterie recyklovány způsobem, který chrání lidské zdraví a životní prostředí. Další informace získáte u místního úřadu pro recyklaci nebo prodejce, od kterého jste výrobek původně zakoupili. Nesprávná likvidace baterií s ukončenou životností může mít negativní efekt na životní prostředí a lidské zdraví díky látkám obsaženým v bateriích a akumulátorech.

Informace o dopadech problematických látek obsažených v různých druzích odpadů z baterií lze nalézt na následující adrese: <http://ec.europa.eu/environment/waste/batteries/>

# O vašem robotickém vysavači Roomba®

## Pohled shora

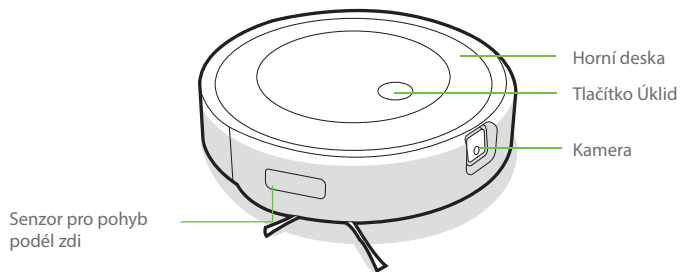

## Nabíjecí stanice Home Base™

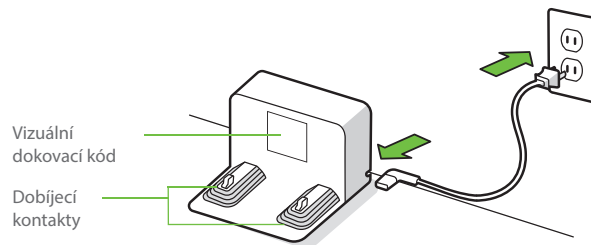

## Pohled zdola

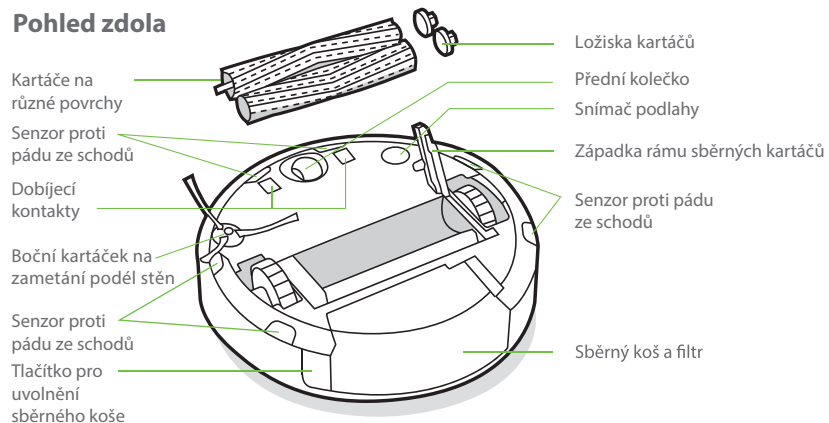

# Používání robotického vysavače Roomba®

## Umístění nabíjecí stanice Home Base™

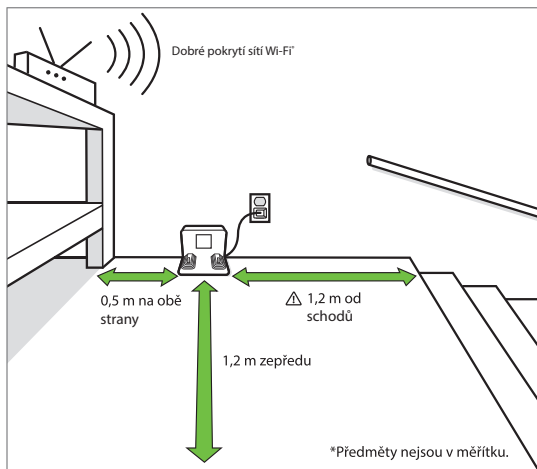

**Poznámka:** Neumísťujte zařízení Home Base™ na přímé sluneční světlo. Ujistěte se, že se v oblasti kolem dokovací stanice nenachází překážky, aby se zlepšil výkon dokování.

**VAROVÁNÍ:** Abyste zabránili riziku pádu robota ze schodů, ujistěte se, že se nabíjecí stanice nachází nejméně 1,2 metru od schodů.

## Stáhněte si aplikaci iRobot Home a připojte se k síti Wi-Fi®

- Postupujte podle podrobných pokynů a nastavte robota Roomba.
- Nastavte si systém navigace PrecisionVision, abyste se vyhnuli překážkám v reálném čase.
- Nastavte plánování automatického úklidu a přizpůsobte si předvolby úklidu.
- Vytvořte si chytré mapy a řekněte svému robotovi, kde a kdy má uklízet.
- Pro maximální využití funkcí robota je nutné mít telefon/tablet s operačním systémem Android nebo OS. Aplikaci lze zdarma stáhnout v poslušných obchodech.



2 Více informací naleznete na stránkách [www.irobot.cz](http://www.irobot.cz)

## Nabíjení



**Světelná kruhová spirála při nabíjení**

Bílá spirála: nabíjení

Červená spirála: nabíjení, slabá baterie

Nepřerušované bílé světlo indikuje procento nabití baterie robota.

- Umístěte robota do nabíjecí stanice, aby se aktivovala baterie.

**Poznámka:** Robot se dodává částečně nabitý, ale před zahájením prvního úklidu jej doporučujeme nechat tři hodiny nabíjet v nabíjecí stanici.



Když je robot plně nabitý, indikátor světelného kruhu na zadní straně přerušovaně pulzuje bílým světlem.

- Robot v nabíjecí stanici využívá malé množství elektrické energie. Když se robot nepoužívá, je možné ho uvést do režimu s ještě nižší spotřebou. Chcete-li robota přepnout do úsporného režimu spánku, vyjměte zásobník prachu a 5krát klepněte na tlačítko Úklid. Chcete-li režim úsporného režimu spánku ukončit, umístěte robota do nabíjecí stanice a klepněte na tlačítko Úklid. Další podrobnosti o úsporném režimu spánku naleznete na stránce s často kladenými dotazy na našich webových stránkách.
- Pro dlouhodobé uskladnění vypněte robota vyjmutím z nabíjecí stanice a podržením tlačítka Úklid po dobu 3 sekund, zatímco bude mít robot jedno kolečko nad zemí. Robota uskladněte na chladném, suchém místě.

## Úklid

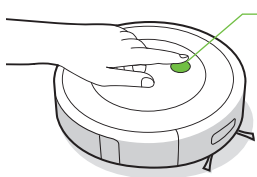

### Stačí stisknout tlačítko Úklid

Klepnutím spustíte/pozastavíte/obnovíte úlohu.

Podržením po dobu 2–5 sekund ukončíte úlohu

- Robot automaticky prozkoumá a uklídí vaši domácnost v úhledných řádkách a vyhne se překážkám pomocí přední kamery. Na konci úklidu nebo při potřebě dobítí se vrátí do nabíjecí stanice.



Váš robot je schopen rozpoznat objekty a vyhnout se jim. Před úklidem se však stále doporučuje odklidit nadbytečné předměty.

- Chcete-li ukončit úlohu a odeslat robota zpět do nabíjecí stanice, podržte tlačítko Úklid po dobu 2–5 sekund. Modrý světelný kruh znamená, že robot hledá nabíjecí stanici.
- Pokud robot narazí na obzvláště špinavou oblast, přepne se do režimu Dirt Detect™ a bude se pohybovat dopředu a dozadu, aby tuto oblast vyčistil co nejpečlivěji. Světelný kruhový indikátor bude blikat modře.

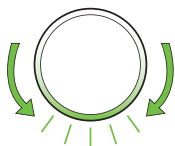

Když robot potřebuje vyprázdnit sběrný koš, světelný kruhový indikátor začne červeně blikat dokola směrem k zadní straně robota.

## Diagnostika problémů

- Pokud nastane nějaký problém, robot vás upozorní přehráním zvukové výstrahy a světelný kruhový indikátor se rozsvítí červeně. Podrobnosti zjistíte stisknutím tlačítka Úklid nebo klepnutím na nárazník. Další podporu naleznete v aplikaci iRobot Home.

Červený světelný kruh

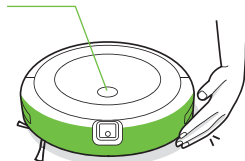

Vybitá baterie. Nabijte ji.

- Po 90 minutách neaktivity nabíjecí stanice robot automaticky ukončí úklid.

## Bezpečnost a přeprava baterie

Pro nejlepší výsledek používejte pouze lithium-iontovou baterii, která se dodává s robotem.



**VAROVÁNÍ:** Lithium-iontové baterie a výrobky, které obsahují lithium-iontové baterie, se řídí přísnými podmínkami pro přepravu. V případě, že potřebujete výrobek přepravit z důvodu opravy, cestování nebo z jiných důvodů, MUSÍTE postupovat podle níže uvedených přepravních pokynů.

- Před odesláním JE NUTNÉ vypnout baterii.
- Vypněte baterii vyjmutím robota z nabíjecí stanice a podržením tlačítka Úklid po dobu 3 sekund, zatímco bude mít robot jedno kolečko nad zemí. Všechny kontrolky se vypnou.
- Před přepravou robota bezpečně zabalte.
- Pokud potřebujete další pomoc, obraťte se na náš tým péče o zákazníky nebo navštivte stránku [www.irobot.cz](http://www.irobot.cz)

# Péče a údržba

## Pokyny pro péči a údržbu

Aby robot co nejlépe fungoval, postupujte podle pokynů uvedených na následujících stránkách.

V aplikaci iRobot Home najdete další instruktážní videa. Pokud si všimnete, že robot zanechává část smetí na podlaze, vyprázdněte sběrný koš a vyčistěte filtr a kartáče.

| Součást                                          | Frekvence údržby                                                                                | Frekvence výměny* |
|--------------------------------------------------|-------------------------------------------------------------------------------------------------|-------------------|
| Sběrný koš                                       | Sběrný koš můžete mýt dle potřeby.                                                              |                   |
| Filtr                                            | Čistěte jednou týdně (dvakrát týdně, pokud máte domácí zvíře).<br><b>Filtr není omyvatelný.</b> | Každé 2 měsíce    |
| Senzor plného koše                               | Čistěte jednou za 2 týdny                                                                       |                   |
| Přední kolečko                                   | Čistěte jednou za 2 týdny.                                                                      | Každých 12 měsíců |
| Boční kartáček a kartáče na různé povrchy        | Čistěte jednou měsíčně (dvakrát měsíčně, pokud máte domácí zvíře).                              | Každých 12 měsíců |
| Senzory proti pádu ze schodů a dobíjecí kontakty | Čistěte jednou měsíčně. Otírejte vlhkým hadříkem nebo namočeným v lihu.                         |                   |
| Okénko kamery                                    | Jednou za měsíc vyčistěte a zkontrolujte                                                        |                   |

**\*Důležité:** Dojde-li k mechanickému poškození robota, v důsledku zanedbané pravidelné údržby nebo v důsledku použití neoriginálních dílů, nebude na toto poškození uznána záruka.

**UPOZORNĚNÍ:** Společnost iRobot vyrábí různé náhradní části a díly. Pokud si myslíte, že potřebujete náhradní díl, kontaktujte oddělení péče o zákazníky společnosti iRobot a požádejte o další informace.

\*Frekvence výměny se může různit. Díly vyměňte v případě viditelného opotřebení.

**Používejte výhradně originální díly iRobot.**

4 Více informací naleznete na stránkách [www.irobot.cz](http://www.irobot.cz)

## Vyprazdňování sběrného koše

- 1 Stiskněte tlačítko pro uvolnění sběrného koše a vyjměte ho.

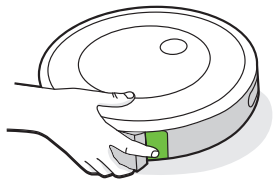

- 2 Pro vyprázdnění sběrného koše otevřete dvířka sběrného koše.

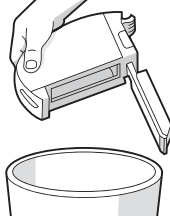

- 3 Umístěte sběrný koš zpět do robota.

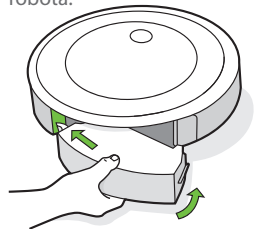

## Čištění filtru

- 1 Vyměňte sběrný koš. Vyměňte filtr tak, že uchopíte oba konce a vytáhnete ho.

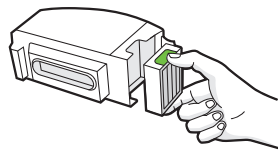

- 2 Nečistoty odstraňte poklepáním filtru o odpadkový koš.



- 3 Znovu vložte filtr žebrovanými držadly směrem ven. Umístěte sběrný koš zpět do robota.

**\*Důležité:** Pokud filtr není správně nainstalován, robot se nespustí. Filtr měňte po dvou měsících.



## Čištění senzorů plného koše

- 1 Vyjměte a vyprázdněte sběrný koš.

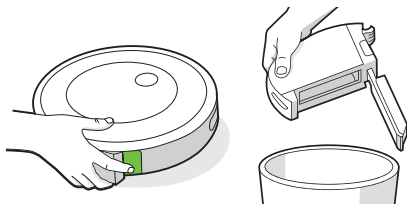

- 2 Vnitřní senzory otřete čistým, suchým hadříkem.

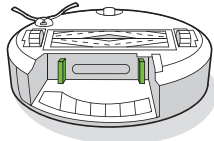

- 3 Dvířka sběrného koše otřete čistým, suchým hadříkem.

Zavřená  
dvířka



Otevřená  
dvířka

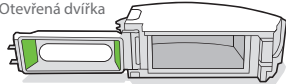

- 4 Odstraňte nečistoty ze sacího otvoru.

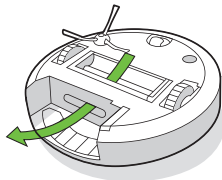

## Čištění kartáčů na různé povrchy

- 1 Stiskněte západku rámu sběrných kartáčů, zvedněte ji a odstraňte veškeré nečistoty.

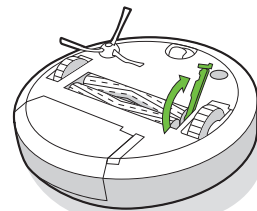

- 2 Vyjměte z robota kartáče. Odstraňte z konců kartáčů krytky. Odstraňte chlupy a nečistoty, které se pod krytkami nahromadily. Krytky znovu nasadte.

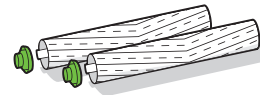

- 3 Ze čtvercových a šestiúhelníkových čepů naproti kartáčům odstraňte chlupy a nečistoty.

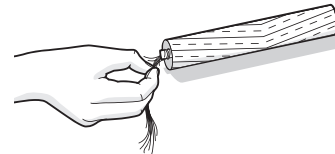

- 4 Vraťte kartáče do robota. Tvar čepů kartáčů odpovídá tvaru značek kartáčů, které jsou na modulu čisticí hlavy.

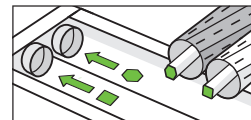

CZ

## Čištění předního kolečka

- 1 Silným zatáhnutím za modul předního kolečka jej vyjměte z robota.
- 2 Silně zatáhněte za kolečko a vyjměte jej z pouzdra (viz obrázek níže).
- 3 Odstraňte veškeré nečistoty z prostoru pro kolečko.
- 4 Poté vraťte všechny části na místo. Ujistěte se, že kolečko zaklapne zpět na své místo.

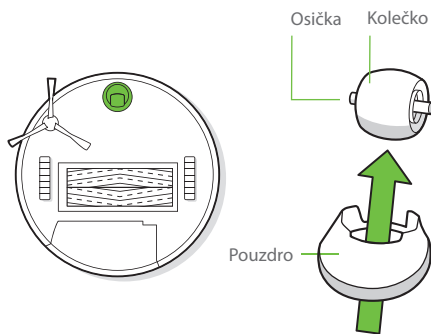

- \* **Důležité:** Přední kolečko zanesené chlupy a nečistotami může poškodit podlahu. Pokud se kolečko po čištění volně netočí, kontaktujte oddělení péče o zákazníky.

## Mytí sběrného koše

- \* **Důležité:** Filtr nemyjte. Před mytím sběrného koše filtr odeberte.

- 1 Uvolněte sběrný koš, vyjměte filtr a otevřete dvířka koše.
- 2 Opláchněte sběrný koš teplou vodou.

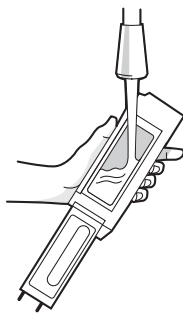

- ☰ **Poznámka:** Sběrný koš nelze mýt v myčce na nádobí.

- 3 Ujistěte se, že je sběrný koš zcela suchý. Filtr a sběrný koš poté vraťte zpět do robota.

## Čištění kartáčku na zametání podél stěn

- 1 Pomocí mince nebo malého šroubováku odstraňte šroub upínající kartáček na zametání podél stěn.
- 2 Zatáhnutím odeberte kartáček na zametání podél stěn. Odstraňte chlupy a jiné nečistoty a vraťte boční kartáček na místo.

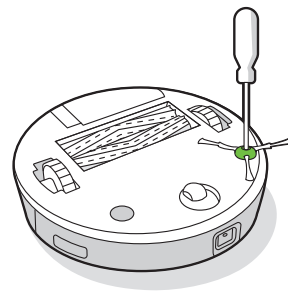



- \* **Důležité:** Dojde-li k mechanickému poškození robota, v důsledku zanedbané pravidelné údržby nebo v důsledku použití neoriginálních dílů, nebude na toto poškození uznána záruka.

## Čištění senzorů, okénka kamery a dobíjecích kontaktů

- 1 Otřete senzory, okénko kamery a dobíjecí kontakty čistým, suchým hadříkem.

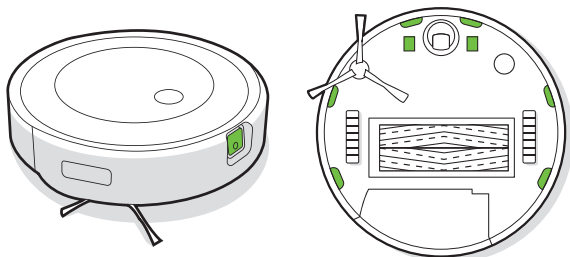
 **Poznámka:** Zkontrolujte okénko kamery. Pokud si všimnete jakýchkoli prasklin, obraťte se na oddělení péče o zákazníky.



-  **Důležité:** Nestříkejte čisticí prostředky ani vodu přímo na senzory nebo do otvorů pro senzory.

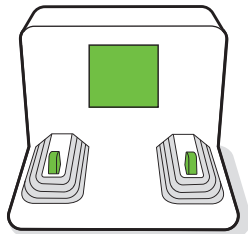

## Péče o zákazníky iRobot

### Reklamace a servis

Certus Mercatus s.r.o.  
K Žižkovu 282/9  
190 00 Praha 9

### Informace

email: [info@irobot.cz](mailto:info@irobot.cz)  
telefon: +420 245 001 740

### Otevírací doba

Pondělí - Pátek: 7:30 - 15:30



# Informace o předpisech



## ZÁRUČNÍ LIST

| Výrobce             | iRobot                                                                                                                     |
|---------------------|----------------------------------------------------------------------------------------------------------------------------|
| Autorizovaný servis | Certus Mercatus spol. s r.o.<br>K Žižkovu 282/9, 190 00 Praha 9<br>tel.: +420 245 001 740<br>e-mail: reklamace@mercatus.cz |

## Vyplní prodejce

|                  |  |
|------------------|--|
| Název výrobku    |  |
| Sériové číslo    |  |
| Datum prodeje    |  |
| Razítko prodejce |  |

| Do opravy předáno dne | Převzal podpis | Opraveno dne | Číslo oprav. listu | Podpis |
|-----------------------|----------------|--------------|--------------------|--------|
|                       |                |              |                    |        |
|                       |                |              |                    |        |
|                       |                |              |                    |        |

1. Na výrobek poskytujeme záruku 24 měsíců ode dne prodeje spotřebiteli. Opravy v záruční době provádíme bezplatně.
2. Záruka a bezplatná oprava se vztahuje na vady vzniklé prokazatelně následkem vadného materiálu, chybné konstrukce nebo špatného provedení.
3. Záruka a bezplatná oprava se nevztahuje na vady způsobené dopravou, nedodržením pokynů k obsluze uvedených v návodu, špatnou údržbou, mechanickým poškozením, zásahem do spotřebiče, nebo závady způsobené elektrickou instalací, která neodpovídá ČSN, stejně jako závady způsobené nesprávným zapojením.
4. Záruka se nevztahuje na opotřebení filtrů, kartáčů, baterie, gumových částí, dezénu kol a na poškození vysavače nebo dobíjecí základny tekutinou.
5. Životnost baterie je minimálně 6 měsíců.

**Autorizovaný servis:** tel.: +420 245 001 740 (7:30 - 15:30)

e-mail: [reklamace@mercatus.cz](mailto:reklamace@mercatus.cz)

Případné reklamace řešte přímo se servisním střediskem,  
viz. kontakt na autorizovaný servis.

# Informace o předpisech



Společnost iRobot Corporation tímto prohlašuje, že daný robotický vysavač model RVE-Y1 splňuje požadavky směrnice 2014/53/EU o rádiových zařízeních. Celý text prohlášení o shodě EU je k dispozici na této adrese: [www.irobot.com/compliance](http://www.irobot.com/compliance).



Společnost iRobot Corporation tímto prohlašuje, že daný robotický vysavač model RVE-Y1 splňuje předpisy o rádiových zařízeních z roku 2017. Celý text prohlášení o shodě UKCA je k dispozici na této adrese: [www.irobot.com/compliance](http://www.irobot.com/compliance).

Zprávu o chemickém složení, která specifikuje látky vzbuzující mimořádné obavy v souladu s nařízením EU 1907/2006, naleznete zde: [www.irobot.com/compliance](http://www.irobot.com/compliance).

Regulační model RVE-Y1 obsahuje model rádiového modulu Sextant AXG-Y1. Rádiový modul Sextant je dvoupásmové rádio, které funguje v pásmech WLAN 2,4 GHz a WLAN 5 GHz. Rádiový modul Sextant také obsahuje Bluetooth a BLE, které fungují v pásmu 2400 MHz–2483,5 MHz.

- Pásmo 2,4 GHz je omezeno na provoz mezi 2400 MHz–2483,5 MHz s maximálním výstupním výkonem EIRP 17,78 dBm (59,98 mW) při 2442 MHz.
- Pásmo 5 GHz je omezeno na provoz mezi 5150 MHz a 5850 MHz s maximálním výstupním výkonem EIRP 20,81 dBm (120,50 mW) při 5190 MHz.
- Pro Izrael je pásmo 5 GHz omezeno na provoz v pásmu 5150 MHz–5350 MHz.



Tento symbol na výrobku označuje, že zařízení nelze vyhodit do běžného netříděného komunálního odpadu. Jako koncový uživatel zodpovídáte za likvidaci zařízení s ukončenou životností ekologicky šetrným způsobem, například:

- (1) jeho vrácením distributorovi/prodejci, od kterého jste je zakoupili;
- (2) jeho odevzdáním na určeném sběrném místě.

Správná likvidace tohoto výrobku pomůže ušetřit cenné zdroje a zabránit jakýmkoli negativním efektům na lidské zdraví a životní prostředí, ke kterým by při nesprávné manipulaci s odpadem jinak mohlo dojít. Další informace získáte u místních úřadů nebo na nejbližším určeném sběrném místě. Při nesprávné likvidaci tohoto odpadu může být v souladu s vnitrostátními právními předpisy udělena pokuta. Další informace najdete na této adrese: [http://ec.europa.eu/environment/waste/wEEE/index\\_en.html](http://ec.europa.eu/environment/waste/wEEE/index_en.html)

Adresa výrobce: iRobot Corporation, 8 Crosby Drive, Bedford, MA 01730, USA.

Produkty s ukončenou životností recyklujte odpovědně a v souladu s místními předpisy. Níže naleznete seznam organizací, které se zabývají likvidací odpadních elektrických a elektronických zařízení a s nimiž společnost spolupracovala v době prodeje produktu.

| Místo              | Organizace   | URL                                                                                                                                                                                                     |
|--------------------|--------------|---------------------------------------------------------------------------------------------------------------------------------------------------------------------------------------------------------|
| Rakousko           | UFH          | <a href="http://www.elektro-ade.at/elektrogeraete-sammeln/liste-der-sammelstoesterreich/">http://www.elektro-ade.at/elektrogeraete-sammeln/liste-der-sammelstoesterreich/</a>                           |
| Belgie             | Recupel      | <a href="https://www.recupel.be/en/where-to-go/?searchcollectionPoints=&amp;categories=1%2C2%2C3%2C4#">https://www.recupel.be/en/where-to-go/?searchcollectionPoints=&amp;categories=1%2C2%2C3%2C4#</a> |
| Německo            | Zentek       | <a href="https://www.ear-system.de/ear-verzeichnis/sammel-und-ruecknahmestback">https://www.ear-system.de/ear-verzeichnis/sammel-und-ruecknahmestback</a>                                               |
| Dánsko             | Elretul      | <a href="https://www.dpa-system.dk/DPAApplications/DPADB.aspx?wf=CollectionPointSearch.as">https://www.dpa-system.dk/DPAApplications/DPADB.aspx?wf=CollectionPointSearch.as</a>                         |
| Španělsko          | Ecotic       | <a href="https://punto-limpio.info/">https://punto-limpio.info/</a>                                                                                                                                     |
| Francie            | Eco-systemes | <a href="https://www.eco-systemes.fr/france">https://www.eco-systemes.fr/france</a>                                                                                                                     |
| Irsko              | WEEE Ireland | <a href="http://www.weeeireland.ie/household-recycling/where-can-i-recycle/">http://www.weeeireland.ie/household-recycling/where-can-i-recycle/</a>                                                     |
| Nizozemsko         | Wecycle      | <a href="https://www.watismijnapparaatwaard.nl/">https://www.watismijnapparaatwaard.nl/</a>                                                                                                             |
| Švédsko            | El-Kretsen   | <a href="https://www.sopor.nu/sortera-återvinn/">https://www.sopor.nu/sortera-återvinn/</a>                                                                                                             |
| Spojené království | Repic        | <a href="http://www.responsible-recycling.co.uk/contact-us/find-your-local-recy">http://www.responsible-recycling.co.uk/contact-us/find-your-local-recy</a>                                             |

# Robot<sup>®</sup>

©2021 iRobot Corporation, 8 Crosby Drive, Bedford, MA 01730 USA. Všechna práva vyhrazena. iRobot a Roomba jsou registrované ochranné známky společnosti iRobot Corporation. Home Base a Dirt Detect jsou ochranné známky společnosti iRobot Corporation. Wi-Fi a logo Wi-Fi jsou registrované ochranné známky obchodního sdružení Wi-Fi Alliance.





**iRobot®**

**Roomba®**  
robotporszívó

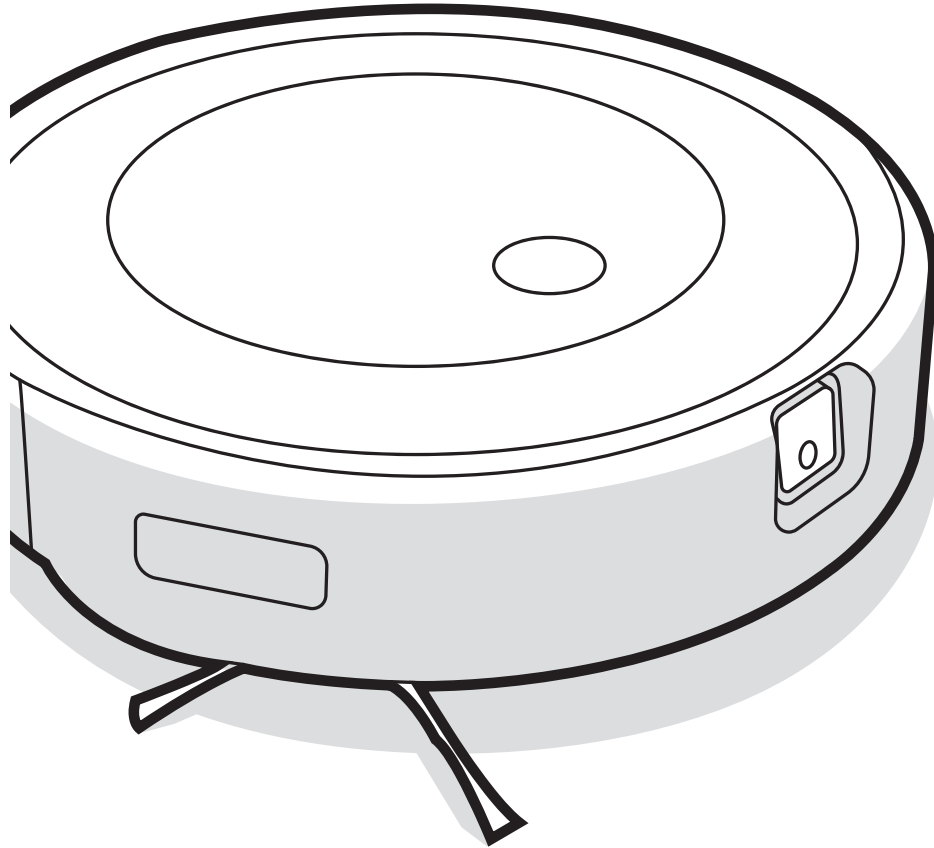

**j7**  
Felhasználói kézikönyv



# Biztonsági információk

## Fontos biztonsági utasítások

Ez a Felhasználói kézikönyv tartalmazza a szabályozási modell(ek)re vonatkozó információkat: RVE-Y1, ADI-N1













**ŐRIZZE MEG A KÉZIKÖNYVET**

**⚠ FIGYELMEZTETÉS:** Elektromos készülék használatakor mindig kövesse a következő alapvető óvintézkedéseket:

**HASZNÁLAT ELŐTT OLVASSA EL AZ ÖSSZES UTASÍTÁST**

**⚠ FIGYELMEZTETÉS:** A sérülések és károk kockázatának csökkentése érdekében olvassa el és tartsa szem előtt ezeket a biztonsági óvintézkedéseket a robot beállítása, használata és karbantartása közben.

Ezt a készüléket **8 éves** vagy idősebb gyermekek és megváltozott fizikai, érzékszervi vagy mentális képességekkel rendelkező személyek, valamint tapasztalattal és ismeretekkel nem rendelkező személyek csak akkor használhatják, ha tájékoztatást kaptak a készülék biztonságos módon történő használatáról, és megértették a kapcsolódó veszélyeket. **A készülékkel gyermekek nem játszhatnak. A készülék tisztítása és felhasználói karbantartása gyermekek számára tilos.**

- ⚠** Ez a biztonsági kockázatra figyelmeztető jel. Fizikai sérülések kockázatának veszélyére figyelmeztet.  
A sérülések és halálesetek elkerülése érdekében tartson be minden olyan biztonsági utasítást, amelynél ez a szimbólum látható.
- |                                                                                                    |                                                                                                            |                                                                                                                             |                                                                                                                         |                                                                                                                             |
|----------------------------------------------------------------------------------------------------|------------------------------------------------------------------------------------------------------------|-----------------------------------------------------------------------------------------------------------------------------|-------------------------------------------------------------------------------------------------------------------------|-----------------------------------------------------------------------------------------------------------------------------|
|  Áramütés veszélye |  II. osztályú berendezés  |  Névleges kimeneti teljesítmény, egyenáram |  Olvassa el a felhasználói kézikönyvet |  Az újrahasznosítás általános szimbóluma |
|  Tűzveszély        |  Csak beltéri használatra |  Névleges bemeneti teljesítmény, egyenáram |  Gyermekektől elzárva tartandó         |  Külön tápegység                         |
|  Vigyázat          |  III. osztályú berendezés |  Névleges bemeneti teljesítmény, váltóáram |                                                                                                                         |                                                                                                                             |

**FIGYELMEZTETÉS:** Olyan veszélyes helyzetre hívja fel a figyelmet, amelyet a súlyos sérülések és halálesetek megelőzése érdekében el kell kerülni.

**VIGYÁZAT:** Olyan veszélyes helyzetre hívja fel a figyelmet, amelyet az enyhébb vagy mérsékelt súlyos sérülések megelőzése érdekében el kell kerülni.

**MEGJEGYZÉS:** Olyan veszélyes helyzetre hívja fel a figyelmet, amelyet az anyagi kár megelőzése érdekében el kell kerülni.

### ÁLTALÁNOS



## FIGYELMEZTETÉS



- A robothoz egy hivatalos töltő biztosított, amely szabványnak megfelelő kialakítása révén a háztartási elektromos aljzatok csatlakoztatható. Ne használjon semmilyen más tápkábelt. Ha cserekábelre van szükség, forduljon a hivatalos szervizhez, amelytől az adott országban használható megfelelő tápkábel beszerezhető.
- Kizárólag a Felhasználói kézikönyvben ismertetett módon nyissa fel a robotot vagy a töltőállomást. Nincs benne javítható alkatrész. A javítást csak a hivatalos szervizzel végeztesse.
- Áramütés veszélye! Kizárólag beltérben, száraz felületeken használható.
- Ne érjen nedves kézzel a robothoz, illetve a töltőállomáshoz.
- Csak hivatalos töltőt használjon. A jóvá nem hagyott töltők használata esetén az akkumulátor felforrósodhat, füstölhet, kigyulladhat vagy felrobbanhat.
- A robot nem játékszer. A kisgyermeket és kisállatokat ne hagyja felügyelet nélkül a robot működése közben.
- Ne üljön vagy álljon rá a robotra vagy a töltőállomásra.
- A robotot csak szobahőmérsékleten tárolja és használja.
- Ha a tisztítandó helyiséghez erkély is tartozik, az erkélyt akadály segítségével el kell zárni, ezzel biztosítva a biztonságos működést.

• Tisztítsa meg a szintérezékelőket a felhalmozódott szennyeződésektől.

- Ha a tisztítandó helyiségben olyan eszközök is vannak, mint például tűzhely, ventilátor, hordozható hőszigetelő vagy párasítók, távolítsa el azokat a használat előtt. Fennáll a sérülés, baleset vagy üzemzavar veszélye, ha a robot hozzáér ezekhez a tárgyakhoz, illetve fellöki azokat.
- A robottal kizárólag száraz padlót lehet tisztítani. Ne használja az eszközt kiömlött folyadék feltakarítására. Óvja a robotot és a töltőállomást a nedvességtől.



## VIGYÁZAT



- Ne használja a robotot olyan helyeken, ahol csupasz elektromos aljzatok állnak ki a padlóból.
- A készülékkel ne szedessen fel éles tárgyakat, üvegcserepeket, illetve égő vagy füstölő dolgokat.
- Felhívjuk rá a figyelmet, hogy a robot önálló mozgást végez. Legyen óvatos, amikor áthalad a robot által takarított területen, nehogy rálépjen.
- Ha a készülék áthalad egy elektromos kábelen és magával rántja azt, előfordulhat, hogy valamit lever az asztalról vagy a polcra. A készülék használata előtt vegye fel a földről a ruhákat, a lehullott papírt és a törékeny tárgyakat, a redőnyök és a függönyök zsinórait, valamint az elektromos kábeleket. Oltsa el a gyertyákat. Kapcsolja ki a hordozható hőszigetelőket.
- Végezze el a szükséges karbantartást a Felhasználói kézikönyvben leírtak szerint a robot és a töltőállomás biztonságos működése érdekében.

## MEGJEGYZÉS

- Ne helyezzen semmit a robotra vagy a töltőállomásra.
- Ha nem tartja tisztán a töltő érintkezőit, előfordulhat, hogy a robot akkumulátora nem töltődik megfelelően.
- A robot szőnyegen való használata esetén győződjön meg arról, hogy az adott szőnyegen használható-e hengerkefés vagy kefés porszívók. Ha olyan szőnyegen használja a robotot, amely nem használható ilyen porszívókkal, az a szőnyeg károsodásával járhat. Ha kérdései merülnek fel a kompatibilitással kapcsolatban, vegye fel a kapcsolatot a szőnyeg gyártójával.

### TÖLTŐÁLLOMÁS



## FIGYELMEZTETÉS



- Ha a készülék nem működik megfelelően, ha leesett, megsérült, a szabadban maradt vagy vízbe esett, juttassa el azt egy szervizbe.
- Ne használjon sérült kábellel vagy dugóval rendelkező dokkolóállomást. Ha a kábel vagy a dugó sérült, ki kell cserélni.
- Mindig vegye le a robotot a töltőállomásról tisztítás vagy karbantartás előtt.
- Ne használja a töltőállomást fellépőként.
- A robotot csak a mellékelt tápegységgel töltsse fel. A mellékelt tápegység biztonságos, extra alacsony, a roboton lévő bemeneti jelzésnek megfelelő feszültséget biztosít, amely a biztonságos működés fenntartása miatt szükséges.
- Annak érdekében, hogy a robot ne essen le a lépcsőről, a töltőállomás és a lépcsők között hagyjon mindig legalább 1,2 méter távolságot.
- Ügyeljen arra, hogy ne kerüljön folyadék a töltőállomásra, illetve annak belsejébe.

## MEGJEGYZÉS

- A termék nem használható semmilyen áramátalakítóval. Az áramátalakító használata azonnal érvényteleníti a garanciát.
- Ha a lakókörnyezetében gyakran támadnak zivatarok, a készüléket érdemes túláramvédővel is felszerelni. Erős viharok esetén a robot töltőállomását is el lehet látni túláramvédővel.

### AKKUMULÁTOR



## FIGYELMEZTETÉS



- Ne nyissa fel, ne nyomja össze, ne tegye ki 80 °C-nál magasabb hőmérsékletnek, valamint ne égesse el. A megfelelő használatra, karbantartásra, kezelésre és ártalmatlanításra vonatkozóan kövesse a Felhasználói kézikönyv utasításait.
- Az akkumulátor érintkezőit ne zárja rövidre fémtárgyakkal, illetve ne merítse folyadékba az akkumulátort. Ügyeljen rá, hogy az akkumulátort ne érje mechanikus ütés.
- A lítium-ion akkumulátorok és a lítium-ion akkumulátort tartalmazó termékek szállítására szigorú előírások vonatkoznak. Ha a termék (az akkumulátorral együtt) szervizelési, utazási vagy bármilyen más céllal szállítani kell, akkor a szállítással kapcsolatos információkért MINDIG tekintse meg a kézikönyv Hibaelhárítás szakaszát, vagy kérdezze meg az ügyfélszolgálatot.
- Rendszeres időközönként ellenőrizze, hogy az akkumulátoron nem látható-e sérülés vagy szivárgás jele. Akkumulátor-szivárgás esetén vigyázzon, nehogy a folyadék a bőrére vagy a szemébe kerüljön, továbbá soha ne töltsse a szivárgó akkumulátort. Ha mégis a bőrére került az akkumulátor-folyadék, öblítse le bő vízzel az adott területet, és forduljon orvoshoz. Az akkumulátort helyezze lezárt műanyag zacskóba, és biztonságosan, a helyi környezetvédelmi előírások szerint hasznosítsa újra vagy ártalmatlanítsa, illetve vigye vissza a hivatalos helyi iRobot szervizbe ártalmatlanításra.



## VIGYÁZAT



- A gyermekeknek az akkumulátor használata tilos. Az akkumulátor vagy egy akkumulátorcella lenyelése esetén azonnal forduljon orvoshoz .

## MEGJEGYZÉS

- Az akkumulátort ki kell venni a robotból az újrahasonosítás vagy leselejtezés előtt.
- A legjobb eredmény érdekében csak a robothoz mellékelt lítium-ion akkumulátort használja.
- Ne használjon nem újratölthető akkumulátort. Kizárólag a termékhez mellékelt újratölthető akkumulátort használja. Ha cserére van szükség, az eredetivel megegyező iRobot márkájú akkumulátort vásároljon, vagy forduljon az iRobot ügyfélszolgálatához az alternatív akkumulátoropciókkal kapcsolatban.
- Hosszabb idejű leállás előtt az akkumulátort tölts fel, és az egyéb tartozékokkal együtt mindig vegye ki a robotból.



Az akkumulátoron feltüntetett szimbólum azt jelzi, hogy az akkumulátort nem szabad vegyes háztartási hulladékként ártalmatlanítani. Végfelhasználóként az Ön felelőssége, hogy a készülék elhasználdott akkumulátorát környezetbarát módon ártalmatlanítsa az alábbiak szerint:

(1) juttassa vissza a forgalmazónak/kereskedőnek, akitől megvásárolta a terméket; vagy

(2) ártalmatlanítsa egy kijelölt gyűjtőpontra.

Az elhasználdott akkumulátorok szelektív gyűjtése és újrahasonosítása segít a természeti erőforrások megőrzésében, az újrahasonosítás pedig az emberi egészséget és a környezetvédelmet biztosítva történik. További információért forduljon a helyi újrahasonosítási irodához vagy a kereskedőhöz, akitől eredetileg vásárolta a terméket. Az elhasználdott akkumulátorok megfelelő ártalmatlanításának elmulasztása negatív hatással lehet a környezetre és az emberi egészségre az elemek és akkumulátorok anyagai miatt.

Az akkumulátorok hulladékáramában lévő problémás anyagok hatásáról szóló információk a következő forrásban szerepelnek: <http://ec.europa.eu/environment/waste/batteries/>

# A Roomba® robotporszívó bemutatása

## Felülnézet

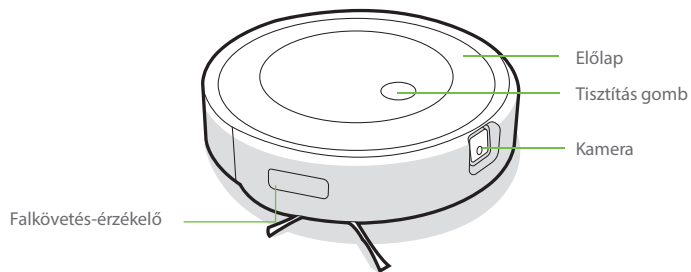

## Home Base™ töltőállomás

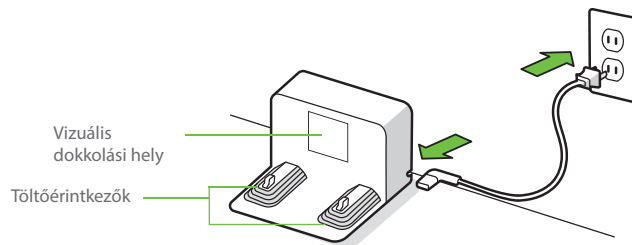

## Alulnézet

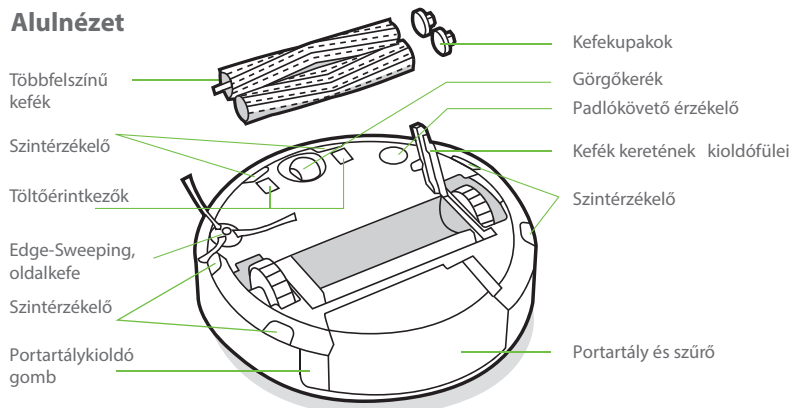

# A Roomba® robotporszívó használata

## A Home Base™ töltőállomás elhelyezése

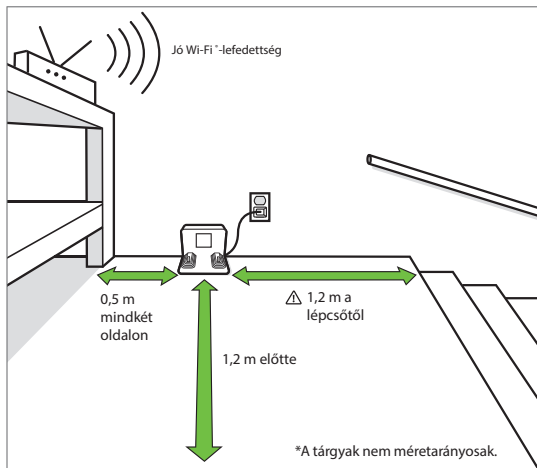

**Megjegyzés:** Ne tegye ki a Home Base™ töltőállomást közvetlen napsugárzásnak. A megfelelő dokkolási teljesítményhez ügyeljen arra, hogy a dokkoló körüli terület akadályoktól mentes legyen.

**FIGYELMEZTETÉS:** Annak érdekében, hogy a robot ne essen le a lépcsőről, a töltőállomás és a lépcsők között hagyjon mindig legalább 1,2 méter távolságot.

## Az iRobot Home alkalmazás letöltése és Wi-Fi®-hálózathoz csatlakozás

- A Roomba beállításához kövesse a részletes utasításokat.
- Az akadályok valós idejű elkerüléséhez állítsa be a PrecisionVision navigációt.
- Beprogramozhatja az automatikus takarítást, és személyre szabhatja a takarítási beállításokat.
- Intelligens térképeket hozhat létre, amelyekkel megadhatja a robot számára a takarítási helyet és időt.



2 További információért látogasson el a [www.irobot.hu](http://www.irobot.hu) oldalra.

## Töltés



Fénygyűrű töltés közben  
Fehér fénygyűrű: töltés  
Piros fénygyűrű: töltés, alacsony töltöttség  
A robot töltöttségének százalékos értékét folyamatos fehér fény jelzi

- Az akkumulátor aktiválásához helyezze a robotot a töltőállomásra.

**Megjegyzés:** A robot részlegesen feltöltve érkezik, de azt javasoljuk, hogy az első takarítási munka megkezdése előtt 3 órán keresztül töltsse a robotot.



Amikor a robot teljesen fel van töltve, a fénygyűrű jelzőfényének alsó része fehéren kezd villogni.

- A robot folyamatosan használ egy kevés energiát, amikor a töltőállomáson van. Amikor nem használja a robotot, akkor azt alacsonyabb fogyasztású állapotba helyezheti. A robot csökkentett energiafelvételű készenléti módba lépéséhez vegye ki a portartályt és 5-ször érintse meg a Tisztítás gombot. A Csökkentett energiafelvételű készenléti módból való kilépéshez helyezze a robotot a töltőállomásra és érintse meg a Tisztítás gombot. A Csökkentett energiafelvételű készenléti móddal kapcsolatos további információkért tekintse meg a weboldalunkon található GYIK részt.
- Hosszú idejű tárolás idejére kapcsolja ki a robotot: távolítsa el a töltőállomásról, és tartsa nyomva a Tisztítás gombot 3 másodpercig, miközben az egyik kereket felemeli a földről. A robotot hűvös, száraz helyen tárolja.



## Takarítás

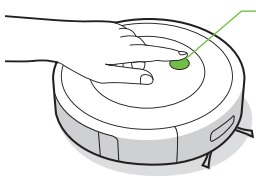

Egyszerűen nyomja meg a Tisztítás gombot

Érintse meg a Start/Szünet/  
Folytatás gombot

Tartsa nyomva 2–5 másodpercig a munka befejezéséhez

- A robot automatikusan felfedezi és rendezetten haladva kitarítja otthonát, és kikerüli az akadályokat az előre néző kamera segítségével. A takarítási munka végén, és amikor töltésre van szüksége, visszatér a töltőállomáshoz.



A robot képes felismerni és kikerülni a tárgyakat. Ettől függetlenül a takarítás előtt ajánlott felszedni az útban lévő holmikat.

- A munka befejezéséhez és a robot töltőállomásra való visszaküldéséhez tartsa lenyomva a Tisztítás gombot 2–5 másodpercig. Egy kék fénygyűrű jelzi, hogy a robot a töltőállomást keresi.
- Amikor a robot különösen szennyezett területet észlel, bekapcsolja a Dirt Detect™ módot, és előre-hátra mozog, hogy alaposabban megtisztítsa a területet. A fénygyűrű jelzőfénye kéken kezd villogni.

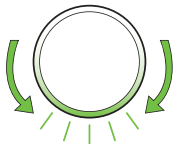

Amikor a robot érzékeli, hogy a portartályt ki kell üríteni, a fénygyűrűs visszajelző pirosan világít a hátsó rész felé irányuló animált mozgással.

## Hibaelhárítás

- A robot hangjelzés lejátszásával és piros fénygyűrűvel tudatja Önnel, ha valami nincs rendben. Nyomja meg a Tisztítás gombot, vagy érintse meg az ütközőt a részletekért. További támogatásért lásd az iRobot Home alkalmazást.

Piros fénygyűrű

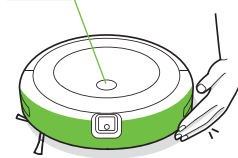

Alacsony az akkumulátorszint. Töltse fel.

- A töltőállomás 90 perces inaktivitása után a robot automatikusan befejezi a takarítási munkát.

## Akkumulátorvédelem és szállítás

A legjobb eredmény érdekében csak a robothoz csomagolt lítium-ion akkumulátort használja.



**FIGYELMEZTETÉS:** A lítium-ion akkumulátorok és a lítium-ion akkumulátort tartalmazó termékek szállítására szigorú előírások vonatkoznak. Amennyiben javítás, utazás vagy más ok miatt szállítania kell a terméket, az alábbi előírások betartása KÖTELEZŐ.

- Az akkumulátort a szállítás előtt ki KELL kapcsolni.
- Kapcsolja ki az akkumulátort: távolítsa el a robotot a töltőállomásról, és tartsa nyomva a Tisztítás gombot 3 másodpercig, miközben az egyik kereket felemeli a földről. Minden visszajelző kikapcsol.
- Alaposan csomagolja be a robotot a szállításhoz.
- Ha további segítségre van szüksége, lépjen kapcsolatba az ügyfélszolgálattal, vagy látogasson el a következő weboldalra:  
[www.irobot.hu](http://www.irobot.hu).

# Tisztítás és karbantartás

## Tisztítási és karbantartási utasítások

Végezze el a következő oldalakon leírt eljárásokat, hogy a robot mindig a legjobb teljesítményt nyújthassa.

Az iRobot Home alkalmazásban további oktatóvideókat is megtekinthet. Ha azt tapasztalja, hogy a robot már nem szed fel annyi szennyeződést a padlóról, ürítse ki a portartályt, majd tisztítsa meg a szűrőt és a keféket.

| Alkatrész                                         | Karbantartás gyakorisága                                                      | Csere gyakorisága* |
|---------------------------------------------------|-------------------------------------------------------------------------------|--------------------|
| Portartály                                        | Szükség szerint öblítse el a portartályt                                      |                    |
| Szűrő                                             | Tisztítsa meg hetente egyszer (ha kisállatot tart, hetente kétszer) Ne mossa. | Kéthavonta         |
| Portartály telítettség érzékelő                   | Tisztítsa 2 hetente                                                           |                    |
| Elülső görgőkerék                                 | Tisztítsa 2 hetente                                                           | 12 havonta         |
| Az Edge-Sweeping, oldalkefe és többfelszínű kefék | Tisztítsa meg havonta egyszer (ha kisállatot tart, havonta kétszer)           | 12 havonta         |
| Érzékelők és töltőérintkezők                      | Tisztítsa meg havonta                                                         |                    |
| Kameraablak                                       | Tisztítsa meg és ellenőrizze havonta                                          |                    |

**Megjegyzés:** Az iRobot különböző kiegészítőket és cserealkatrészeket gyárt. Ha úgy gondolja, hogy cserealkatrészre van szüksége, további információért hívja az iRobot hivatalos ügyfélszolgálatát.

\*A csere gyakorisága eltérő lehet. Az alkatrészeket akkor kell cserélni, ha elhasználódás nyomai láthatók rajtuk.

## A portartály ürítése

- 1 A portartály kivételéhez nyomja meg a portartálykioldó gombot.

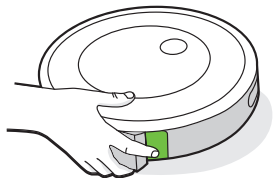

- 2 A portartály kiürítéséhez nyissa fel a portartályfedelelet.

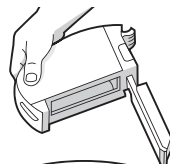

- 3 Tegyé vissza a portartályt a robotba.

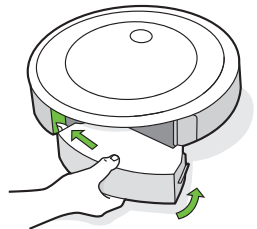

## A szűrő tisztítása

- 1 Távolítsa el a portartályt. A szűrő eltávolításához nyomja mindkét végét, majd húzza ki.

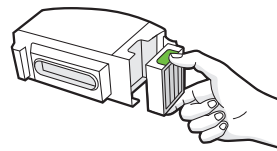

- 2 Távolítsa el a szennyeződést és port a szűrőt a szemetesnek üttögetve.



- 3 Helyezze vissza a szűrőt úgy, hogy a bordázott része nézzen kifelé. Tegyé vissza a portartályt a robotba.

**Fontos:** A robot nem fog működni, ha a szűrő nincs megfelelően behelyezve. Cserélje a szűrőt kéthavonta.

## A portartálytelítettség-érzékelők megtisztítása

- 1 Vegye ki és ürítse ki a portartályt.

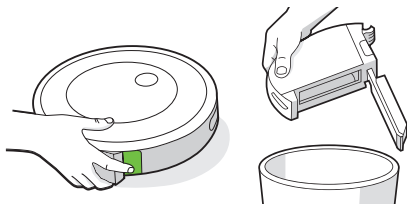

- 2 Törölje le a belső érzékelőket egy tiszta, száraz ruhával

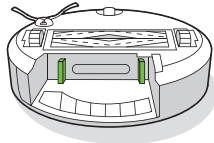

- 3 Törölje le a portartályfedelelet egy tiszta, száraz ruhával.

Zárt ajtó

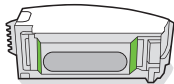

Nyitott ajtó

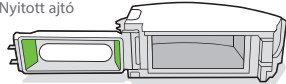

- 4 Távolítsa el a szennyeződést a porszívási útvonalról.

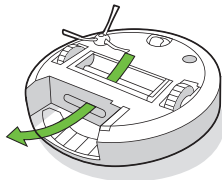

## A többféle felületen használható kefék tisztítása

- 1 Nyomja össze a kefék keretének kioldó füleit, emelje fel a fület, és távolítsa el minden, a működést akadályozó tárgyat.

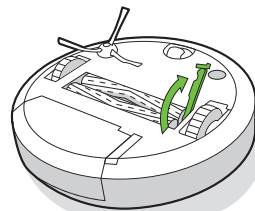

- 2 Vegye ki a keféket a robotból. Vegye le a kefekupakokat a kefe végéről. Távolítsa el a kupakok alatt felhalmozódott hajat és egyéb szennyeződést. Helyezze vissza a kefekupakokat.

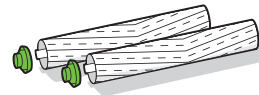

- 3 Távolítsa el a hajat vagy egyéb szennyeződést a négyzetes és hatszögletű tengelyvégekről a kefék ellentétes oldalán.

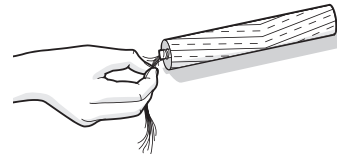

- 4 Helyezze vissza a keféket a robotba. A kefék tengelyvégeit alak szerint illeszse a tisztítófej modulon lévő piktogramokhoz.

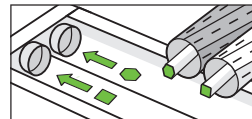

HU

## Az első görgőkerék tisztítása

- 1 Az eltávolításhoz húzza erősen kifelé az első kerékmodult a robotból.
- 2 Húzza erősen kifelé a kereket, hogy eltávolítsa a házból (lásd az alábbi ábrát).
- 3 Távolítsa el a szennyeződéseket a keréküregből.
- 4 Ha végezt, tegye vissza az alkatrészeket. Ügyeljen rá, hogy a kerék visszapattanjon a helyére.

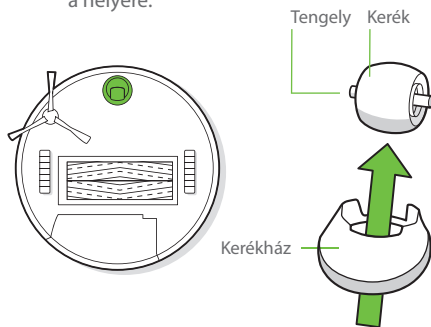

- \* Fontos:** Ha az első kereket eltömítik a hajszálak és a szennyeződések, akkor kárt tehet a padlóban. Ha a kerék nem forog szabadon a tisztítás után sem, akkor forduljon az Ügyfélszolgálathoz.

## A portartály öblítése

- \* Fontos:** Ne mossa el a szűrőt. Vegye ki a szűrőt a portartály öblítése előtt.
- 1 Oldja ki a portartályt, vegye ki a szűrőt, és nyissa ki a portartályfedelelet.
  - 2 Öblítse ki a portartályt meleg vízzel.

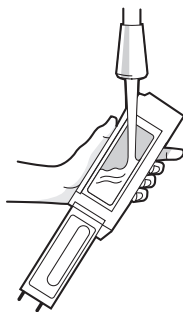

- ☰ Megjegyzés:** A portartály nem mosható mosogatógépben.
- 3 Győződjön meg róla, hogy a portartály teljesen száraz. Helyezze vissza a szűrőt és a portartályt a robotba.

## Az Edge-Sweeping, oldalkefe tisztítása

- 1 Egy kis csavarhúzó segítségével távolítsa el az Edge-Sweeping, oldalkefe csavarját.
- Az eltávolításhoz húzza ki az Edge-Sweeping, oldalkefét. Távolítsa el az esetleges hajszálakat vagy szennyeződést, majd helyezze vissza a kefét.

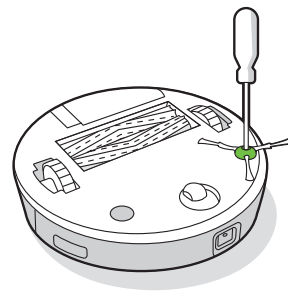

## Az érzékelők, a kameraablak és a töltőérintkezők tisztítása

1 Törölje le az érzékelőket, a kameraablakot és a töltőérintkezőket egy tiszta, száraz törlőkendővel.

 **Megjegyzés:** Ellenőrizze a kameraablakot. Ha repedést lát rajta, forduljon az ügyfélszolgálathoz.

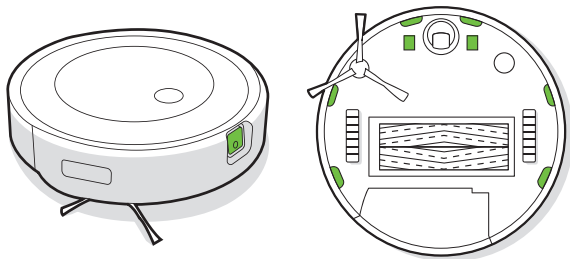

 **Fontos:** Ne permetezzen vizet vagy tisztítószeret az érzékelőkre, illetve az érzékelőnyílásokba.

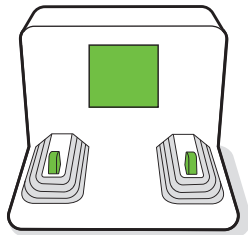

# Az iRobot ügyfélszolgálata

## Magyarország

Ha kérdezni szeretne a Roomba® robotporszívóval kapcsolatban, vagy megosztaná róla a véleményét, a márkakereskedő megkeresése előtt forduljon az iRobot hivatalos Forgalmazójához vagy az Ügyfélszolgálathoz.

Ehhez először keresse fel a **www.irobot.hu** weboldalt, ahol tippeket, gyakori kérdéseket és a kiegészítőkkel kapcsolatos információkat olvashat. Ez a tájékoztatás az iRobot HOME alkalmazásban is megtalálható. Ha további segítségre van szüksége, hívja fel az Ügyfélszolgálatot a **36-30/6868786** telefonszámon.

### Az iRobot Magyarország ügyfélszolgálatának nyitvatartása

- Hétfő-csütörtök 10-17 óráig, Pénteken 10-16 óra között.
- Hétfévégén zárva

### Máshol

Látogasson el a **www.irobot.hu** weboldalra, ahol:

- Az adott országra vonatkozó további információt találhat az iRobot termékeivel kapcsolatban
- Tanácsokat és tippeket kaphat a Roomba® robotporszívó teljesítményének növeléséhez
- Válaszokat kaphat kérdéseire
- Kapcsolatba léphet a helyi ügyfélszolgálattal

# Szabályozási információk



Az iRobot Corporation ezennel kijelenti, hogy ez az RVE-Y1 modellszámú robotporszívó megfelel az EU rádióberendezésekről szóló 2014/53/EU irányelvnek. Az EU-s megfelelőségi nyilatkozat teljes szövege a következő webcímen érhető el: [www.irobot.com/compliance](http://www.irobot.com/compliance).



Az iRobot Corporation ezennel kijelenti, hogy ez az RVE-Y1 modellszámú robotporszívó megfelel a rádióberendezésekről szóló 2017-es szabályozásnak. A UKCA megfelelőségi nyilatkozat teljes szövege a következő webcímen érhető el: [www.irobot.com/compliance](http://www.irobot.com/compliance).

Az 1907/2006 EU rendelet alapján, a különös aggodalomra okot adó anyagokat (SVHC) felsoroló kémiai információs jelentés itt található: [www.irobot.com/compliance](http://www.irobot.com/compliance).

Az RVE-Y1 szabályozási modell magában foglalja az AXG-Y1 Sextant rádiómodul-modellt. A Sextant rádiómodul egy kétsávós rádió, amely a WLAN 2,4 GHz-es és a WLAN 5 GHz-es sávokban működik. A Sextant rádiómodul emellett a Bluetooth és BLE technológiát is magában foglalja, amely a 2400 MHz és 2483,5 MHz közötti tartományban működik.

- A 2,4 GHz-es sáv 2400 MHz-es és 2483,5 MHz-es frekvencia közötti működésre van korlátozva, és a maximális EIRP kimeneti teljesítmény 17,78 dBm (59,98 mW) 2442 MHz-en.
- Az 5 GHz-es sáv 5150 MHz-es és 5850 MHz-es frekvencia közötti működésre van korlátozva, és a maximális EIRP kimeneti teljesítmény 20,81 dBm (120,50 mW) 5190 MHz-en.
- Izrael esetében az 5 GHz-es sáv működése az 5150 MHz és 5350 MHz közötti sávra korlátozódik.



A terméken feltüntetett szimbólum azt jelzi, hogy a készüléket nem szabad vegyes háztartási hulladékként ártalmatlanítani. Végfelhasználóként az Ön felelőssége, hogy az elhasználtott készüléket környezetbarát módon ártalmatlanítsa az alábbiak szerint:

- (1) juttassa vissza a forgalmazónak/kereskedőnek, akitől megvásárolta a terméket; vagy
- (2) ártalmatlanítsa egy kijelölt gyűjtőponton.

A termék megfelelő megsemmisítése értékes erőforrások megtakarításában segít, valamint abban, hogy megakadályozza az emberi egészségre és a környezetre gyakorolt esetleges negatív hatásokat, amelyek a nem megfelelő hulladékkezelésből eredhetnek. További információért forduljon a helyi hatósághoz vagy a legközelebbi kijelölt gyűjtőponthoz. Szankciók alkalmazhatók a hulladék helytelen elhelyezése miatt, a nemzeti jogszabályoknak megfelelően. További információ a következő forrásban található: [http://ec.europa.eu/environment/waste/weee/index\\_en.html](http://ec.europa.eu/environment/waste/weee/index_en.html)

Gyártó címe: iRobot Corporation, 8 Crosby Drive, Bedford MA 01730, USA

# TÁJÉKOZTATÁS

A **Certus Mercatus Kereskedelmi Korlátolt Felelősségű Társaság** (székhely: 2045 Törökbálint, Tó Park utca 3., cégjegyzékszám: 13-09-167866, adószám: 24322414-2-13, képviseli: Miroslav Kaspar ügyvezető, a továbbiakban: „**Társaság**”) az általa forgalmazott iROBOT márkájú termékek (a továbbiakban: „**Termékek**”) kizárólagos magyarországi forgalmazója, a Termékekre vonatkozó jótállással kapcsolatos jogszabályi változásokra tekintettel az alábbi szerint tájékoztatja a Termékek vásárlóit, mint fogyasztókat.

Az egyes tartós fogyasztási cikkekre vonatkozó kötelező jótállásról szóló 151/2003. (IX. 22.) Korm. rendelet (a továbbiakban: „Rendelet”) mellékletének 1. pontja szerint a Társaság által forgalmazott Termékekre a Társaságot jótállási kötelezettség terheli.

A Rendelet 2021. január 1. napjától hatályos változásának értelmében a kötelező jótállási idő, a Rendelet hatálya alá eső új, tartós fogyasztási cikkek esetében:

- a) 10 000 forintot elérő, de 100 000 forintot meg nem haladó eladási ár esetén egy év;
- b) 100 000 forintot meghaladó, de 250 000 forintot meg nem haladó eladási ár esetén két év;
- c) 250 000 forint eladási ár felett három év.

A Társaság tájékoztatja a vásárlókat, hogy korábbi gyakorlatát fenntartva a Rendelet fenti szabályaitól függetlenül azon Termékeire, melyeknek eladási ára 250.000,- forintos értékhatárt nem haladja meg 2 év kötelező jótállást vállal, míg a 250.000,- forint eladási árat meghaladó Termékekre a Rendelet szabályaival összhangban 3 év kötelező jótállást biztosít.

## **Robot**

©2021 iRobot Corporation, 8 Crosby Drive, Bedford, MA 01730 USA. Minden jog fenntartva. Az iRobot és a Roomba az iRobot Corporation bejegyzett védjegye. A Home Base és a Dirt Detect az iRobot Corporation vállalat védjegye. A Wi-Fi és a Wi-Fi logó a Wi-Fi Alliance regisztrált védjegye.

# Szabályozási információk

## JÓTÁLLÁSI JEGY

|                      |                                                                                                                                                                                 |
|----------------------|---------------------------------------------------------------------------------------------------------------------------------------------------------------------------------|
| Gyártó:              | iRobot® Corporation, 8 Crosby Drive, Bedford, MA 01730, USA                                                                                                                     |
| Forgalmazó:          | Certus Mercatus Kft., 2045 Törökbálint, Tó Park u. 3.                                                                                                                           |
| Garanciális szerviz: | 1149 Budapest, Egressy út 96-98<br>Nyitva tartás: H-P: 10-18<br>Tel.: +36-30-214-24-26<br>e-mail: szerviz@robotdoki.hu<br>Robotdoki telefonos diagnosztika:<br>+36-306-86-87-86 |

### Termékre vonatkozó adatok (eladó tölti ki)

|                        |  |
|------------------------|--|
| Termék neve:           |  |
| Termék típusa:         |  |
| Termék gyártási száma: |  |
| Megrendelés dátuma:    |  |
| Átadás napja:          |  |
| Eladó pecsétje:        |  |



## Bejegyzések a garanciális javításokról, cseréről (szerviz tölti ki)

|                                        |  |
|----------------------------------------|--|
| Igénybejelentés időpontja:             |  |
| Kijavításra történő átvétel időpontja: |  |
| Átvevő aláírása:                       |  |

|                       |  |
|-----------------------|--|
| A hiba oka:           |  |
| Kijavítás módja:      |  |
| Visszaadás időpontja: |  |
| Javítási lap száma:   |  |
| Átadó aláírása:       |  |
| Fogyasztó aláírása:   |  |

|                                   |  |
|-----------------------------------|--|
| A termék cseréjének ténye és oka: |  |
| A kicserélés időpontja:           |  |
| Javítási lap száma:               |  |
| Átadó aláírása:                   |  |
| Fogyasztó aláírása:               |  |

1. A fogyasztó az átadás napját követően, a rendeltetésszerű használat ellenére jelentkező hiba esetén jogosult jótállásra. A termékre a forgalmazó által vállalt jótállási idő: 24 hónap. E határidő elmulasztása jogvesztéssel jár.
2. A jótállás nem vonatkozik a kopóalkatrészekre (pl. kefék, pamacsok, szűrők, töltőanyagok, cserélhető gumialkatrészek). Az akkumulátorra vonatkozó jótállási idő: 12 hónap.
3. A hiba kijavítására vonatkozó igényét a fogyasztó köteles a felismerést követően haladéktalanul bejelenteni.
4. A jótállási jogot a fogyasztó közvetlenül a fent megjelölt szerviz felé köteles érvényesíteni, és a hiba okáról, illetve a tapasztalt jelenségről a szervizt tájékoztatni.
5. A jótállási jog csak a kitöltött, lepecsételt jótállási jegy valamint a számla bemutatásával érvényesíthető.
6. A jótállás alapján a forgalmazó nem köteles a termék kicserélésére kivéve, ha a termék a szerviz véleménye alapján nem, vagy csak 30 napot meghaladóan, vagy csak jelentős funkcióvesztéssel lenne javítható.
7. A jótállás és a térítésmentes javítások a bizonyíthatóan anyaghibából, hibás szerkezetből vagy gyártási hibából eredő hibákra vonatkoznak.
8. A jótállás és a térítésmentes javítások nem vonatkoznak az olyan hibákra, amelyek a szállításból, a használati utasításban feltüntetettek be nem tartásából, helytelen karbantartásból, mechanikus sérülésből, a termék nem szakszerű kezeléséből, behatásból, vagy az elektromos hálózaton keletkezett hibából erednek, vagy ha a hibát a nem megfelelő bekötés okozta.
9. A gyártó, illetve a forgalmazó tájékoztatja a fogyasztókat, hogy fogyasztói jogvita esetén a fogyasztó a megyei (fővárosi) kereskedelmi és iparkamarák mellett működő békéltető testület eljárását is kezdeményezheti.
10. A jótállás a fogyasztó jogszabályból eredő jogait nem érinti.

**Garanciális szerviz:** e-mail: [szerviz@robotdoki.hu](mailto:szerviz@robotdoki.hu)

tel:+36-30-214-24-26

Reklamáció esetén kérjük egyenesen a garanciális szervizközponthoz forduljon!

***Robot***<sup>®</sup>

**Roomba**<sup>®</sup>  
Robot Aspirator

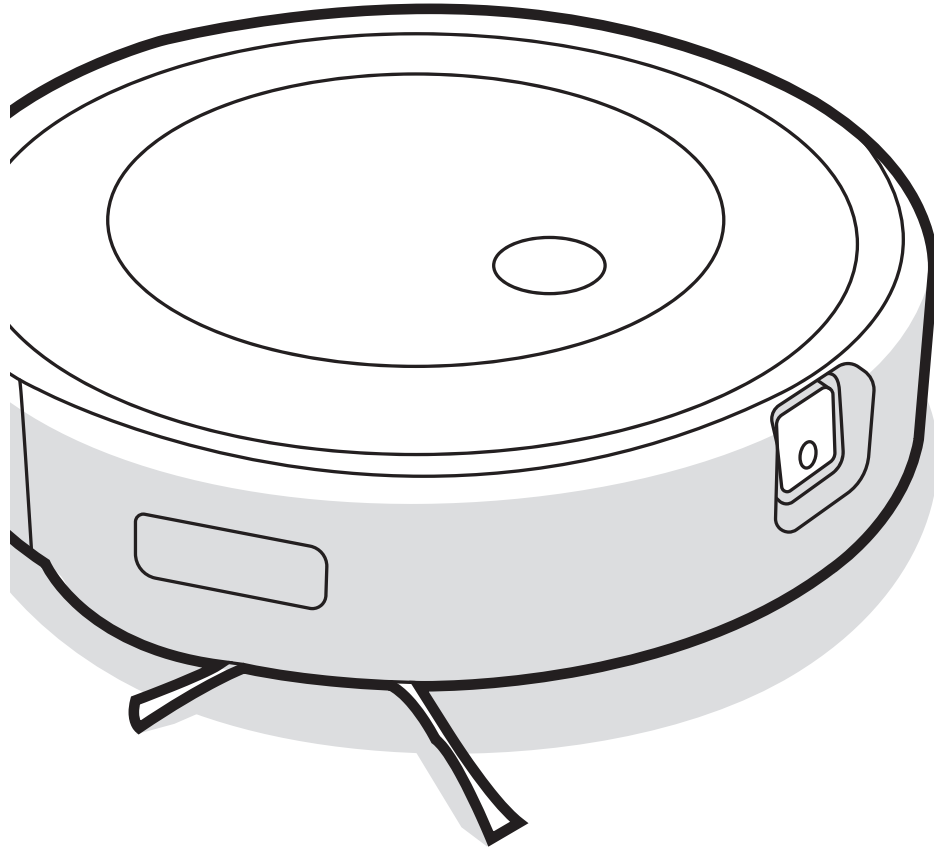

**j7**  
Ghidul utilizatorului



# Informații privind siguranța

## Instrucțiuni importante de siguranță

Ghidul utilizatorului include informații pentru modelele reglementate: RVE-Y1, ADI-N1













### PĂSTRAȚI ACESTE INSTRUCȚIUNI

**⚠ AVERTISMENT:** Atunci când utilizați un dispozitiv electric, trebuie respectate întotdeauna măsurile de precauție de bază, inclusiv următoarele:

### CITIȚI TOATE INSTRUCȚIUNILE ÎNAINTE DE UTILIZARE

**⚠ AVERTISMENT:** Pentru a reduce riscul de rănire sau daună, citiți și respectați măsurile de siguranță atunci când instalați, utilizați și întrețineți robotul dvs.

Acest dispozitiv poate fi utilizat de către copiii cu vârsta de peste 8 ani și de persoanele cu capacități fizice, senzoriale sau mintale limitate sau cu lipsă de experiență și cunoștințe în cazul în care acestea sunt supravegheate sau instruite cu privire la utilizarea dispozitivului într-un mod sigur și înțeleg pericolele implicate. Copiii nu trebuie să se joace cu dispozitivul. Curățarea și întreținerea dispozitivului nu trebuie realizate de către copii fără ca aceștia să fie supravegheați.

- ⚠** Acesta este simbolul alertei de siguranță. Este folosit pentru a vă avertiza cu privire la posibilele pericole de leziuni fizice. Respectați toate mesajele de siguranță care însoțesc acest simbol pentru a evita o posibilă rănire sau decesul.
- |                                                                                                        |                                                                                                                 |                                                                                                                    |                                                                                                                  |                                                                                                                                         |
|--------------------------------------------------------------------------------------------------------|-----------------------------------------------------------------------------------------------------------------|--------------------------------------------------------------------------------------------------------------------|------------------------------------------------------------------------------------------------------------------|-----------------------------------------------------------------------------------------------------------------------------------------|
|  Risc de electrocutare |  Echipament clasa a II-a       |  Putere nominală de ieșire, c.c.  |  Citiți manualul de utilizare   |  Simbolul general al reciclării                      |
|  Risc de incendiu      |  Doar pentru spații interioare |  Putere nominală de intrare, c.c. |  Nu lăsați la îndemâna copiilor |  Unitate separată de alimentare cu energie electrică |
|  Atenție               |  Echipament clasa a III-a      |  Putere nominală de intrare, c.a. |                                                                                                                  |                                                                                                                                         |

**AVERTISMENT:** Indică o situație periculoasă care, dacă nu este evitată, poate avea ca rezultat răniri grave sau decesul.

**ATENȚIE:** Indică o situație periculoasă care, dacă nu este evitată, poate avea ca rezultat răniri minore sau moderate.

**NOTIFICARE:** Indică o situație periculoasă care, dacă nu este evitată, poate avea ca rezultat prejudicii materiale.

## INFORMAȚII GENERALE



## AVERTISMENT



- Robotul dvs. este prevăzut cu un cablu de alimentare aprobat în regiune și este proiectat să fie conectat doar la o priză standard de uz casnic de curent alternativ. Nu utilizați alt cablu de alimentare cu energie electrică. Pentru înlocuirea cablurilor, vă rugăm să contactați Departamentul de relații cu clienții pentru a asigura selectarea corectă a cablului de alimentare cu energie electrică specific țării dvs.
- Nu deschideți robotul sau stația de încărcare în alt mod decât cel indicat în ghidul utilizatorului. Nu există piese în interior care să poată fi întreținute de utilizator. Pentru operațiuni de service, adresați-vă personalului calificat.
- Risc de electrocutare, utilizați numai în spații închise și uscate.
- Nu manevrați robotul sau stația de încărcare cu mâinile ude.
- Nu utilizați încărcătoare neautorizate. Utilizarea unui încărcător neautorizat ar putea face ca bateria să genereze căldură, fum, să ia foc sau să explodeze.
- Robotul nu este o jucărie. Copiii mici și animalele de companie trebuie supravegheate atunci când robotul dvs. este în funcțiune.
- Nu vă așezați și nu stați pe robot sau pe stația de încărcare.
- Depozitați și utilizați robotul doar în medii la temperatura camerei.
- Dacă încăperea care urmează a fi curățată include un balcon, trebuie utilizată o barieră fizică pentru a împiedica accesul robotului la balcon și a asigura o funcționare sigură.
- Curățați senzorii pentru detectarea înălțimii de murdăria acumulată.

- Dacă încăperea care urmează a fi curățată include echipamente, precum o plită, un ventilator, un radiator portabil sau un umidificator, îndepărtați echipamentele înainte de a utiliza robotul. Există riscul rănirii, accidentării sau defectării, în cazul în care robotul intră în contact cu echipamentele sau le împinge.
- Acest robot este conceput numai pentru utilizare pe podele uscate. Nu utilizați acest dispozitiv pentru a șterge lichidele vărsate. Nu permiteți ca robotul dvs. sau stația de încărcare să devină umed(ă).



## ATENȚIE



- Nu utilizați robotul în zone în care se află prize electrice expuse în podea.
- Nu utilizați acest dispozitiv pentru a ridica obiecte ascuțite, obiecte din sticlă sau orice alte lucruri care ard sau emit fum.
- Trebuie să aveți în vedere faptul că robotul se mișcă singur. Aveți grijă atunci când mergeți în zona de operare a robotului pentru a evita călcarea acestuia.
- Dacă dispozitivul trece peste un cablu de alimentare și îl trage, este posibil ca un obiect să fie tras de pe o masă sau de pe un raft. Înainte de a utiliza acest dispozitiv, ridicați de jos obiectele precum articole vestimentare, hârtii, cabluri pentru jaluzele sau perdele, cabluri de alimentare și orice obiecte fragile. Stingeți lumânările. Oprii radiatoarele portabile.
- Efectuați întreținerea necesară conform instrucțiunilor din ghidul utilizatorului pentru a asigura funcționarea în condiții de siguranță a robotului și a stației de încărcare.

## NOTIFICARE

- Nu puneți nimic deasupra robotului sau stației de încărcare.
- Nemenținerea contactelor încărcătorului curate ar putea duce la pierderea capacității robotului de a încărca bateria.

- Înainte de a folosi robotul pe covoare sau mochete, asigurați-vă că acestea pot fi curățate cu aspiratoare cu bare sau perii. Utilizarea robotului pe covoare sau mochete incompatibile ar putea duce la deteriorarea acestora. Contactați producătorul covoarelor sau mochetelor pentru întrebări privind compatibilitatea acestora.

### STAȚIA DE ÎNCĂRCARE



## AVERTISMENT



- Dacă dispozitivul nu funcționează așa cum ar trebui, a fost scăpat, deteriorat, lăsat în aer liber sau scăpat în apă, returnați-l într-un centru de service.
- Nu utilizați stația de încărcare dacă cablul sau ștecărul este deteriorat. Dacă ștecărul sau cablul este deteriorat, acesta trebuie schimbat.
- Deconectați întotdeauna robotul de la stația de încărcare înainte de curățarea sau întreținerea acestuia.
- Nu utilizați stația de încărcare ca treaptă.
- Încărcați robotul doar cu sursa de alimentare furnizată. Sursa de alimentare furnizată asigură o tensiune de siguranță foarte joasă care corespunde marcajului de tensiune de intrare de pe robot și care este necesară pentru a menține funcționarea sigură.
- Pentru a preveni riscul căderii robotului dvs. pe scări, asigurați-vă că stația de încărcare este amplasată la o distanță de cel puțin 1,2 metri de scări.
- Nu permiteți vărsarea sau pătrunderea lichidelor pe/în stația de încărcare.

## NOTIFICARE

- Produsul nu poate fi utilizat cu niciun tip de convertor de energie. Utilizarea convertoarelor de energie anulează imediat garanția.

- Dacă locuiți într-o zonă predispusă la furtuni cu descărcări electrice, se recomandă utilizarea unei protecții suplimentare la supratensiuni. Stația de încărcare a robotului dvs. poate fi protejată cu un dispozitiv de protecție la supratensiuni în cazul furtunilor puternice cu descărcări electrice.

### BATERIA



## AVERTISMENT



- Nu deschideți, nu zdrobiți, nu încălziți la peste 80°C și nu incinerati. Urmați instrucțiunile din ghidul utilizatorului pentru utilizarea, întreținerea, manevrarea și eliminarea adecvată.
- Nu scurtcircuitați bateria permițând obiectelor metalice să intre în contact cu bornele bateriei și nu scufundați bateria în lichid. Nu supuneți bateriile la șocuri mecanice.
- Bateriile cu litiu-ion și produsele care conțin baterii cu litiu-ion sunt supuse unor reglementări stricte de transport. În cazul în care trebuie să expediați acest produs (cu bateria inclusă) prin poștă pentru service, pentru a efectua o călătorie sau din orice alt motive, TREBUIE să consultați secțiunea Depanare din manual sau să contactați Departamentul de relații cu clienții pentru instrucțiuni de expediere prin poștă.
- Verificați periodic bateria pentru orice semne de deteriorare sau de scurgere. Nu încărcați baterii care sunt deteriorate sau care prezintă scurgeri și nu permiteți lichidului să intre în contact cu pielea sau ochii. În cazul contactului cu acesta, spălați zona afectată cu apă din abundență și consultați medicul. Puneți bateria într-o pungă de plastic sigilată și reciclați-o sau eliminați-o în condiții de siguranță și în conformitate cu regulamentele locale de protecție a mediului sau înapoiți-o Centrului de service autorizat iRobot în vederea eliminării .



## ATENȚIE



- Utilizarea bateriei de către copii trebuie să fie supravegheată. Consultați imediat medicul în cazul înghițirii unei baterii .

## NOTIFICARE

- Bateria trebuie să fie scoasă din robot înainte de reciclare sau eliminare.
- Pentru rezultate optime, utilizați numai bateria cu litiu-ion furnizată împreună cu robotul.
- Nu utilizați baterii nereîncărcabile. Utilizați numai bateria reîncărcabilă livrată împreună cu produsul. Pentru înlocuire, achiziționați baterii iRobot identice sau contactați Departamentul de relații cu clienții iRobot pentru a afla opțiuni de baterii alternative.
- Încărcați și scoateți întotdeauna bateria din robot și accesorii înainte de depozitarea pe termen lung.



Acest simbol de pe baterie indică faptul că bateria nu trebuie eliminată împreună cu deșeurile menajere nesortate. În calitate de utilizator final, aveți responsabilitatea de a elimina în mod ecologic bateria din dispozitivul dvs. la sfârșitul duratei de viață, după cum urmează:

(1) returnând-o distribuitorului/dealerului de la care ați achiziționat produsul; sau

(2) ducând-o la un punct de colectare desemnat.

Colectarea și reciclarea separată a bateriilor la sfârșitul duratei de viață va contribui la conservarea resurselor naturale și va asigura reciclarea într-un mod care protejează sănătatea oamenilor și mediul. Pentru informații suplimentare, contactați unitatea de reciclare locală sau dealerul de la care ați achiziționat produsul. Dacă bateriile nu sunt eliminate în mod adecvat la sfârșitul duratei de viață, se pot produce efecte negative asupra mediului și sănătății, din cauza substanțelor din baterii și acumulatori.

Informații cu privire la efectele substanțelor problematice din deșeurile de baterii se pot găsi la următoarea adresă: <http://ec.europa.eu/environment/waste/batteries/>



# Despre robotul aspirator Roomba®

## Vedere de sus

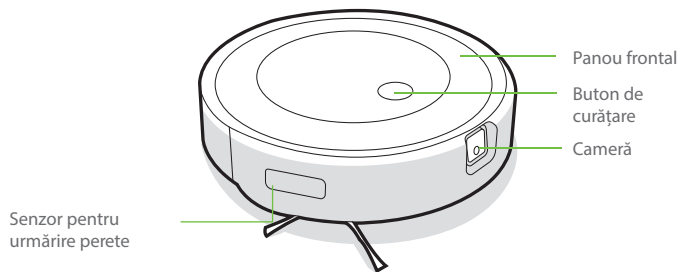

## Stația de încărcare Home Base™

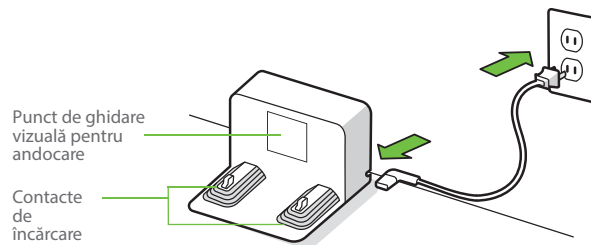

## Vedere de jos

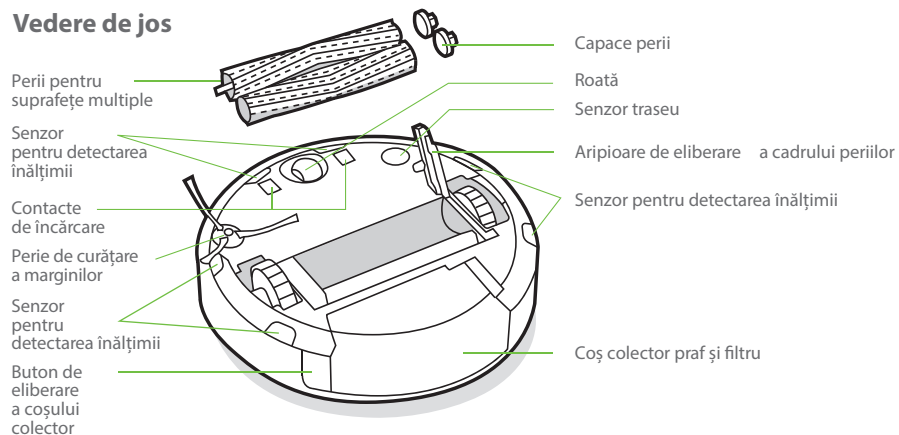

# Utilizarea robotului aspirator Roomba®

## Poziționarea stației de încărcare Home Base™

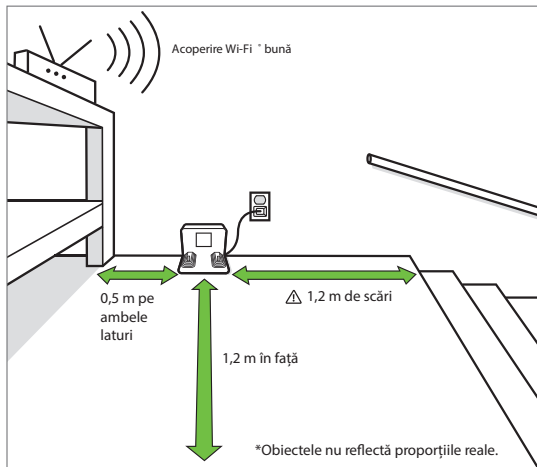

**Notă:** Nu poziționați stația de încărcare Home Base™ în lumina directă a soarelui. Eliberați zona din jurul suportului de andocare pentru a optimiza procesul de andocare.

**AVERTISMENT:** Pentru a preveni riscul căderii robotului pe scări, asigurați-vă că stația de încărcare este amplasată la o distanță de cel puțin 1,2 metri de scări.

## Descărcați aplicația iRobot Home și conectați-vă la Wi-Fi®

- Urmați instrucțiunile pas cu pas pentru configurarea robotului dvs. Roomba.
- Configurați modul Navigare PrecisionVision pentru a evita obstacolele în timp real.
- Stabiliți un regim de curățare automat și personalizați preferințele de curățare.
- Creați hărți inteligente pentru a arăta robotului unde și când să curețe.



## Încărcare



Inel luminos în spirală în timpul încărcării  
Spirală albă: în curs de încărcare  
Spirală roșie: în curs de încărcare, baterie descărcată  
Inelul luminos alb continuu indică procentul de încărcare a bateriei robotului

- Plasați robotul pe stația de încărcare pentru a activa bateria.

**Notă:** Robotul este furnizat cu bateria încărcată parțial; cu toate acestea, vă recomandăm să îl încărcați timp de 3 ore înainte de a începe prima operație de curățare.



Atunci când robotul este încărcat complet, inelul luminos va pulsa intermitent în alb în partea din spate.

- Robotul utilizează o cantitate mică de energie atunci când se află pe stația de încărcare. Puteți trece robotul în starea de economisire suplimentară a energiei atunci când nu este utilizat. Pentru a trece robotul în modul standby de economisire a energiei, îndepărtați coșul colector pentru praf și atingeți butonul de curățare de 5 ori. Pentru a ieși din modul standby de economisire a energiei, puneți robotul pe stația de încărcare și atingeți butonul de curățare.
- Pentru depozitare pe termen lung, opriți robotul înlăturându-l de pe stația de încărcare și ținând apăsat butonul de curățare timp de 3 secunde cu o roată ridicată de la sol. Depozitați robotul într-un loc răcoros și uscat.

## Curățare

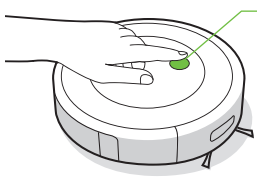

Pur și simplu apăsați butonul de curățare

Atingeți pentru a porni/întrerupe/relua activitatea

Țineți apăsat timp de 2-5 secunde pentru a încheia o operație

- Robotul va explora și curăța automat casa dvs. pe secțiuni ordonate și va evita obstacolele cu ajutorul camerei sale frontale. Acesta va reveni la stația de încărcare la finalul operației de curățare și de fiecare dată când trebuie să se încarce.



Robotul poate recunoaște și evita obstacolele. Cu toate acestea, se recomandă eliberarea zonei înainte de a începe operația de curățare.

- Pentru a finaliza o operație și a trimite robotul înapoi la stația de încărcare, țineți apăsat butonul de curățare timp de 2-5 secunde. Un inel luminos albastru va indica faptul că robotul caută stația de încărcare.
- Atunci când robotul detectează o zonă mai murdară, va activa modul Dirt Detect™, mișcându-se repetat înainte și înapoi pentru a curăța mai amănunțit zona respectivă. Inelul luminos va clipi în albastru.

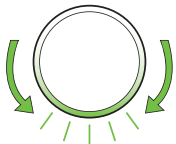

Atunci când robotul detectează că trebuie golit coșul colector, inelul luminos se va aprinde roșu semnalizând partea din spate.

## Depanare

- Robotul vă va indica că ceva nu este în regulă prin redarea unei alerte sonore și aprinderea inelului luminos roșu. Apăsați butonul de curățare sau atingeți amortizorul pentru detalii. Pentru informații suplimentare, accesați aplicația iRobot Home.

Inel luminos roșu

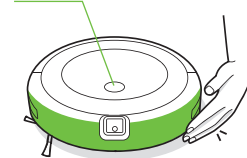

Baterie descărcată. Încărcați.

- După 90 de minute de inactivitate fără să fie conectat la stația de încărcare, robotul va încheia automat operația de curățare.

## Siguranța bateriei și expedierea prin poștă

Pentru rezultate optime, utilizați numai bateria cu litiu-ion livrată împreună cu robotul.



**AVERTISMENT:** Bateriile cu litiu-ion și produsele care conțin baterii cu litiu-ion sunt supuse unor reglementări stricte de transport. Dacă trebuie să expediați acest produs la service, să călătoriți sau pentru orice alt motiv, **TREBUIE** să respectați instrucțiunile de expediere de mai jos.

- Bateria **TREBUIE** să fie oprită înainte de expedierea prin poștă.
- Opriți bateria înlăturând robotul de pe stația de încărcare și ținând apăsat butonul de curățare timp de 3 secunde cu o roată ridicată de la sol. Toate indicatoarele se vor stinge.
- Ambalați bine robotul pentru expediere.
- În cazul în care aveți nevoie de informații suplimentare, contactați Departamentul de relații cu clienții sau vizitați [www.irobot.ro](http://www.irobot.ro).

# Îngrijire și mentenanță

## Instrucțiuni de îngrijire și mentenanță

Pentru a asigura performanța optimă a robotului, respectați următoarele proceduri.

Puteți găsi videoclipuri instructive suplimentare în aplicația iRobot Home. Dacă observați că robotul strânge mai puține resturi de pe podea, goliți coșul colector, curățați filtrul și curățați periele.

| Componentă                                                        | Frecvența de întreținere                                                                                         | Frecvența de înlocuire* |
|-------------------------------------------------------------------|------------------------------------------------------------------------------------------------------------------|-------------------------|
| Coș colector                                                      | Spălați coșul colector după cum este necesar                                                                     |                         |
| Filtru                                                            | Curățați filtrul o dată pe săptămână (de două ori pe săptămână dacă aveți un animal de companie). A nu se spăla. | O dată la 2 luni        |
| Senzor de umplere a coșului colector                              | Curățați o dată la 2 săptămâni                                                                                   |                         |
| Roată frontală                                                    | Curățați o dată la 2 săptămâni                                                                                   | O dată la 12 luni       |
| Perie de curățare a marginilor și perii pentru suprafețe multiple | Curățați o dată pe lună (de două ori pe lună dacă aveți un animal de companie)                                   | O dată la 12 luni       |
| Senzori și contacte de încărcare                                  | Curățați o dată pe lună                                                                                          |                         |
| Geamul camerei                                                    | Verificați și curățați o dată pe lună                                                                            |                         |

**Notă:** iRobot produce diferite piese și componente de schimb. Dacă considerați că aveți nevoie de o piesă de schimb, contactați Departamentul de relații cu clienții iRobot pentru mai multe informații.

\*Frecvența înlocuirii poate varia. Piesele trebuie înlocuite în cazul apariției unor urme vizibile de uzură.

## Golirea coșului colector

- 1 Apăsăți butonul de eliberare a coșului colector pentru a scoate coșul.

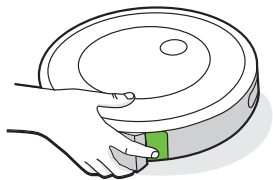

- 2 Deschideți ușa coșului colector pentru a goli coșul.

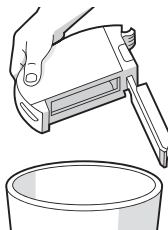

- 3 Puneți coșul colector înapoi în robot.

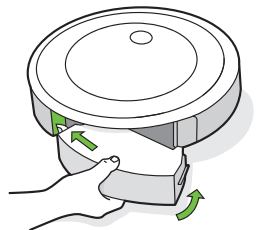

## Curățarea filtrului

- 1 Scoateți coșul colector. Scoateți filtrul apucând ambele capete și trăgându-l afară.

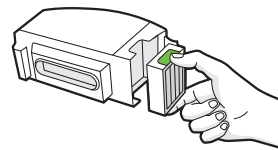

- 2 Îndepărtați reziduurile prin lovirea ușoară a filtrului de coșul de gunoi.



- 3 Reintroduceți filtrul cu creștăturile orientate spre exterior. Puneți coșul colector înapoi în robot.

**Important:** Robotul nu va funcționa dacă filtrul nu este montat corect. Înlocuiți filtrul o dată la fiecare două luni.

## Curățarea senzorilor de umplere a coșului colector

- 1 Scoateți și goliți coșul colector.

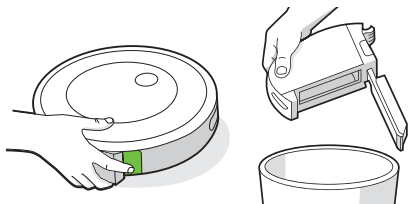

- 2 Ștergeți senzorii interiori cu o lavetă uscată și curată.

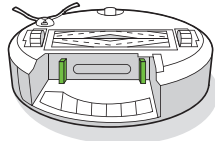

- 3 Ștergeți ușa coșului colector cu o lavetă uscată și curată.

Ușă închisă



Ușă deschisă

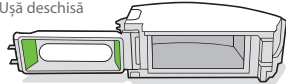

- 4 Îndepărtați toate reziduurile din traseul de aspirare.

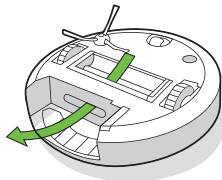

## Curățarea periilor pentru suprafețe multiple

- 1 Apăsăți aripioarele de eliberare a cadrului periilor, ridicați-le și eliminați orice impedimente.

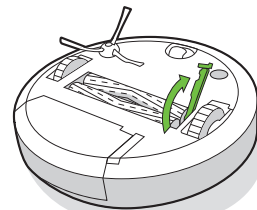

- 2 Scoateți periile din robot. Scoateți capacele periilor de la capetele periilor. Îndepărtați orice fire de păr sau reziduuri strânse sub capace. Fixați la loc capacele periilor.

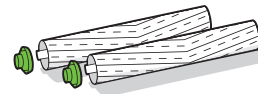

- 3 Îndepărtați firele de păr sau reziduurile de pe piciorușele pătrate și în formă de stea de pe partea opusă a periilor.



- 4 Fixați la loc periile în robot. Potrivți forma piciorușelor periilor cu forma pictogramelor periilor din modulul capului de curățare.

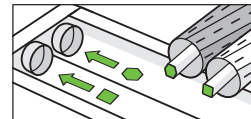

RO

## Curățarea roții frontale

- 1 Trageți ferm de modulul roții frontale pentru a-l scoate din robot.
- 2 Trageți ferm de roată pentru a o scoate din carcasă (a se vedea imaginea de mai jos).
- 3 Îndepărtați reziduurile din interiorul cavității roții.
- 4 Fixați la loc toate piesele după ce ați terminat. Asigurați-vă că roata este fixată în poziție.

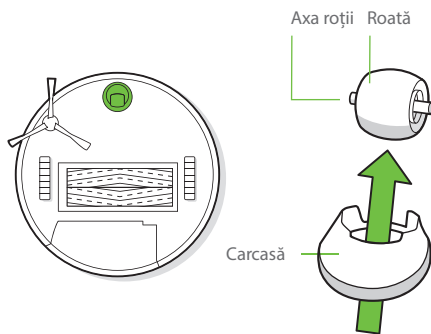

**\* Important:** Blocarea roții frontale cu fire de păr și reziduuri poate duce la deteriorarea podelei. Dacă roata nu se rotește liber după ce ați curățat-o, contactați Departamentul de relații cu clienții.

## Spălarea coșului colector

**\* Important:** Nu spălați filtrul. Îndepărtați filtrul înainte de a spăla coșul colector.

- 1 Eliberați coșul colector, scoateți filtrul și deschideți ușa coșului colector.
- 2 Clătiți coșul colector cu apă caldă.

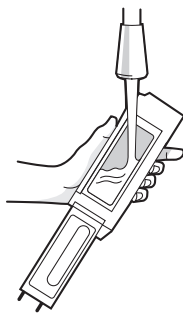

**Notă:** Coșul colector nu poate fi spălat în mașina de spălat vase.

- 3 Asigurați-vă că întregul coș colector este complet uscat. Reintroduceți filtrul și puneți coșul colector înapoi în robot.

## Curățarea periei de curățare a marginilor

- 1 Utilizați o monedă sau o șurubelniță mică pentru a scoate șurubul care fixează peria de curățare a marginilor.
- 2 Trageți pentru a scoate peria de curățare a marginilor. Îndepărtați firele de păr sau murdăria, apoi refixați peria.

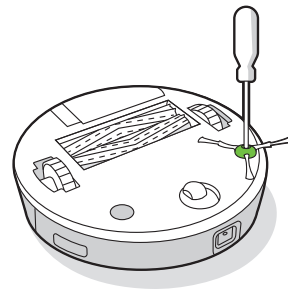

## Curățarea senzorilor, a geamului camerei și a contactelor de încărcare

1 Ștergeți senzorii, geamul camerei și contactele de încărcare cu o lavetă uscată și curată.

 **Notă:** Verificați geamul camerei. Dacă observați crăpături, contactați departamentul de relații cu clienții.

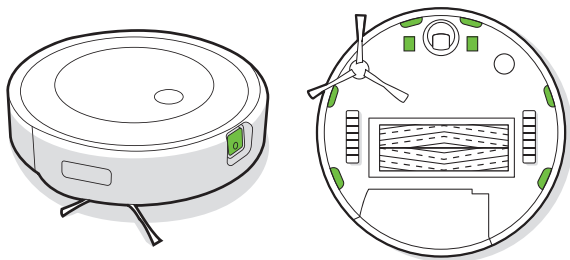

 **Important:** Nu pulverizați soluția de curățare sau apă pe senzori sau pe deschiderile senzorilor.

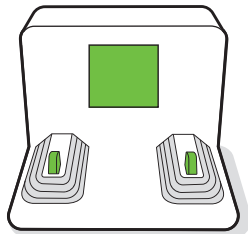

## Departamentul de relații cu clienții iRobot

Dacă aveți întrebări sau comentarii cu privire la aspiratorul robot, vă rugăm să ne contactați

Puteți începe cu vizitarea site-ului [www.irobot.ro](http://www.irobot.ro) pentru sfaturi și asistență, întrebări frecvente și informații despre accesorii. Aceste informații pot fi găsite și în aplicația iRobot Home. Dacă aveți nevoie de asistență suplimentară, contactați Departamentul de relații cu clienții la numărul **+40 738 125 131**

### Programul Departamentului de relații cu clienții

- De luni până vineri, în intervalul 09.00 - 17.30

Vizitați [www.irobot.ro](http://www.irobot.ro) pentru a:

- afla mai multe informații despre iRobot
- obține sugestii și sfaturi pentru îmbunătățirea performanței robotului aspirator Roomba
- obține răspunsuri la întrebări
- contacta centrul local de relații cu clienții

# Informații de reglementare



iRobot Corporation declară prin prezenta că acest robot aspirator, modelul RVE-Y1, este conform cu Directiva 2014/53/UE privind echipamentele radio. Textul integral al Declarației de conformitate EU este disponibil la următoarea adresă web: [www.irobot.com/compliance](http://www.irobot.com/compliance).



iRobot Corporation declară prin prezenta că acest robot aspirator, modelul RVE-Y1, este conform cu Regulamentul privind echipamentele radio din 2017. Textul integral al Declarației de conformitate UKCA este disponibil la următoarea adresă web: [www.irobot.com/compliance](http://www.irobot.com/compliance).

Raportul privind informațiile chimice care enumeră substanțele SVHC (substanțe care prezintă motive de îngrijorare deosebită), în conformitate cu Regulamentul UE 1907/2006, poate fi găsit aici: [www.irobot.com/compliance](http://www.irobot.com/compliance).

Modelul reglementat RVE-Y1 conține modelul de modul radio Sextant AXG-Y1. Modulul radio Sextant este un radio cu două benzi care operează în benzile WLAN de 2,4 GHz și WLAN de 5 GHz. Modulul radio Sextant include de asemenea Bluetooth și BLE care operează în banda 2400 MHz - 2483,5 MHz.

- Banda de 2,4 GHz operează în limitele 2400 MHz - 2483,5 MHz cu o putere maximă de ieșire EIRP de 17,78 dBm (59,98 mW) la 2442 MHz.
- Banda de 5 GHz operează în limitele 5150 MHz - 5850 MHz cu o putere maximă de ieșire EIRP de 20,81 dBm (120,50 mW) la 5190 MHz.
- Pentru Israel, banda de 5 GHz este limitată la operarea în banda 5150 MHz - 5350 MHz.



Acest simbol de pe produs indică faptul că dispozitivul nu trebuie eliminat împreună cu deșeurile menajere nesortate. În calitate de utilizator final, aveți responsabilitatea de a elimina în mod ecologic dispozitivul la sfârșitul duratei de viață, după cum urmează:

(1) returnându-l distribuitorului/dealerului de la care ați achiziționat produsul; sau

(2) ducându-l la un punct de colectare desemnat.

Eliminarea corectă a acestui produs va contribui la economisirea unor resurse valoroase și la prevenirea oricăror posibile efecte negative asupra sănătății umane și a mediului, care ar putea apărea în cazul gestionării necorespunzătoare a deșeurilor. Contactați autoritatea locală pentru detalii suplimentare sau cel mai apropiat punct de colectare desemnat. Pentru eliminarea incorectă a acestor deșeurii se pot aplica amenzi conform legislației naționale. Mai multe informații se pot găsi la următoarea adresă:

[http://ec.europa.eu/environment/waste/weee/index\\_en.html](http://ec.europa.eu/environment/waste/weee/index_en.html)

Adresa producătorului: iRobot Corporation, 8 Crosby Drive, Bedford MA 01730, USA



Reciclați responsabil produsul dvs. iRobot la sfârșitul duratei de exploatare, în conformitate cu reglementările locale.



**iRobot®**

©2021 iRobot Corporation, 8 Crosby Drive, Bedford, MA 01730, USA.

Toate drepturile sunt rezervate. iRobot și Roomba sunt mărci înregistrate ale iRobot Corporation. Home Base și Dirt Detect sunt mărci înregistrate ale iRobot Corporation.

Wi-Fi și sigla Wi-Fi sunt mărci înregistrate ale Wi-Fi Alliance.

# Informații de reglementare

## CERTIFICAT DE GARANȚIE

|                      |                                                                                                                                                                                                                                       |
|----------------------|---------------------------------------------------------------------------------------------------------------------------------------------------------------------------------------------------------------------------------------|
| Producatorul         | iRobot®                                                                                                                                                                                                                               |
| Importator autorizat | <br>Certus Mercatus RO, SRL<br>Cezar Bolliac nr. 8<br>030911 Bucharest Romania<br>www.irobot.ro<br>tel.: +40316301547<br>e-mail: info@cm-group.ro    |
| Service autorizat    | S.C. Cordon Electronics S.R.L.<br>Str. Dumitru Brumaescu, Nr. 9A,<br>Sector 4<br>Telefon: 0372324762, 0213009905,<br>0721909190, 0740209932,<br>0730616100, 0743893650<br>Email: office@cordongroup.ro<br>Website: www.cordongroup.ro |

## Completează comerciantul

|                                      |  |
|--------------------------------------|--|
| Semnatura si stampila cumparatorului |  |
| Denumirea produsului                 |  |
| Seria                                |  |
| Data vânzării                        |  |
| Ștampila comerciantului              |  |

|   |                       |  |                                              |
|---|-----------------------|--|----------------------------------------------|
| 1 | Data receptiei        |  | Numele si<br>stampila<br>unitatii<br>service |
|   | Data predarii         |  |                                              |
|   | Descrierea defectului |  |                                              |
|   | Descrierea reparatiei |  |                                              |
|   | Nr. Intrarii          |  |                                              |

|   |                       |  |                                              |
|---|-----------------------|--|----------------------------------------------|
| 2 | Data receptiei        |  | Numele si<br>stampila<br>unitatii<br>service |
|   | Data predarii         |  |                                              |
|   | Descrierea defectului |  |                                              |
|   | Descrierea reparatiei |  |                                              |
|   | Nr. Intrarii          |  |                                              |

|   |                       |  |                                              |
|---|-----------------------|--|----------------------------------------------|
| 3 | Data receptiei        |  | Numele si<br>stampila<br>unitatii<br>service |
|   | Data predarii         |  |                                              |
|   | Descrierea defectului |  |                                              |
|   | Descrierea reparatiei |  |                                              |
|   | Nr. Intrarii          |  |                                              |

1. Produsul beneficiază de 24 de luni de garanție începând cu data vânzării către consumator, reparațiile se efectuează gratis. Pentru companii, durata garanției este de 24 luni.
2. Garanția și reparația gratis se referă la defecțiunile rezultate în mod atestabil datorită materialului defect, construcției eronate sau variantei incorecte.
3. Garanția și reparația gratis nu se referă la defecțiunile cauzate în cursul transportului, datorită nerespectării instrucțiunilor de deservire specificate în manual, întreținerii neadecvate, deteriorării mecanice, intervenției în instalație sau la defecțiunile cauzate de instalația electrică care nu este în conformitate cu CSN, precum și la defecțiunile cauzate de o conectare incorectă.
4. Garanția nu se referă la materialele consumabile. Prin material consumabil se înțelege: periile, periutele, filtrele, dozele și părțile de cauciuc amovibile. Aceste materiale consumabile se află în vânzare pe piața liberă. Materialul consumabil, în mod excepțional, beneficiază de garanție, doar în cazul defecțiunilor apărute în mod atestabil datorită materialului defect.
5. Drepturile consumatorului sunt conforme cu prevederile L 449/2003 și OG 21/1992 cu completările și modificările ulterioare, republicată, precum și cu modificările introduse de OUG 174/2008, privind vânzarea produselor și garanțiile asociate acestora, în vigoare la data comercializării produsului, pe întreaga perioadă cât acestea sunt în vigoare. Drepturile consumatorului nu sunt afectate de garanția oferită.
6. Cumpărătorului i-a fost probată funcționarea corespunzătoare a produsului și i s-a explicat modul de utilizare. Cumpărătorul a verificat inventarul de livrare al produsului inclusiv existența manualului de utilizare în limba română. Cumpărătorul a luat la cunoștință de integritatea suruburilor și sigiliilor produsului.
7. La solicitarea reparației produsului în perioada de garanție, cumpărătorul este obligat să prezinte Certificatul de garanție a vând toate rubricile completate, însoțit de bonul de casa sau factura de achiziție.
8. Durata medie de utilizare a produselor este de 2 ani de la data achiziționării.
9. **Perioada de timp stabilită nu poate depăși 15 zile calendaristice de la data la care cumpărătorul, după caz, a adus la cunoștința vânzătorului lipsa de conformitate a produsului sau a predat produsul vânzătorului ori persoanei desemnate de acesta pe baza unui document de predare-preluare.**

#### NU FAC OBIECTUL GARANȚIEI:

1. Accesoriile, consumabilele, subansamblele casabile (periile, periutele, filtrele, dozele, manere, capace, butoane), etc.
2. Nerespectarea parametrilor de alimentare pentru care a fost conceput produsul.
3. Repararea, modificarea, desigilarea sau încercarea de reparare a produsului de către persoane/firme neautorizate de firma IRobot
4. Utilizarea produsului în alte scopuri decât cele pentru care a fost conceput, menționate explicit în manualul de instrucțiuni.

Produsul a fost conceput și fabricat pentru a fi utilizat exclusiv în scopuri casnice.

Acumulatorii beneficiază de un termen de garanție de 6 luni.

Vă rugăm să curățați aparatul înainte de a vă prezenta la service.

**Robot**<sup>®</sup>

**Roomba**<sup>®</sup>

Прахосмукачка робот Roomba<sup>®</sup>

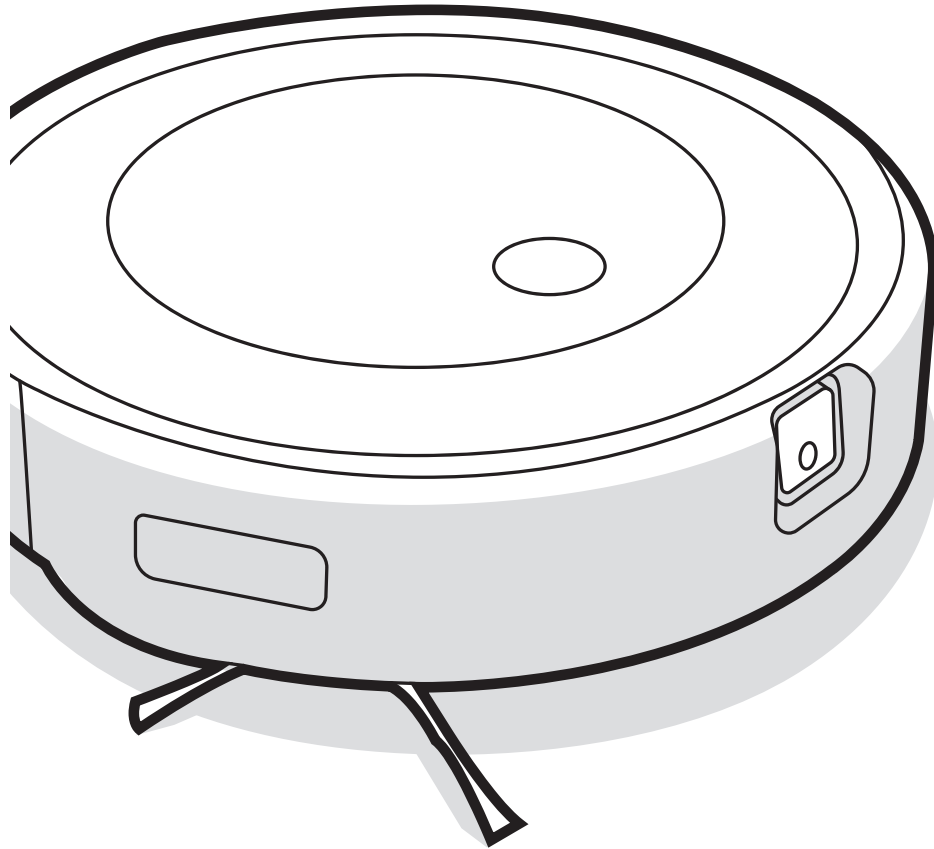

**j7**

Инструкция за  
експлоатация



# Информация за безопасността

## Важни инструкции за безопасност

Тази инструкция за експлоатация включва информация за следните регулаторни модели: **RVE-Y1, ADI-N1**

### ЗАПАЗЕТЕ ТЕЗИ ИНСТРУКЦИИ

**ПРЕДУПРЕЖДЕНИЕ:** При използване на електрически уред винаги трябва да се спазват основни предпазни мерки, включително следните:

**ПРОЧЕТЕТЕ ВСИЧКИ ИНСТРУКЦИИ ПРЕДИ УПОТРЕБА**

### ПРЕДУПРЕЖДЕНИЕ: За да намалите опасността от нараняване или повреда, прочетете и спазвайте предпазните мерки за безопасност при настройването, използването и **поддържането на работа.**

Този уред може да се използва от деца на възраст над 8 години и от лица с намалени физически, сетивни или умствени способности или липса на опит и познания, ако се наглеждат или са инструктирани как да използват уреда по безопасен начин и разбират свързаните с това опасности. Децата не трябва да си играят с уреда. Почистването и обслужването от потребителите не трябва да се извършват от деца без наблюдение.

 Това е символът за предупреждение за безопасност. Той се използва, за да предупреждава за потенциални опасности от физическо нараняване. Спазвайте всички съобщения за безопасност след този символ, за да избегнете възможно нараняване или смърт.

 Опасност от токов удар

 Оборудване от клас II

 Номинална изходна мощност, DC

 Прочетете ръководството за експлоатация

 Общ символ за рециклиране

 Опасност от пожар

 За употреба само на закрито

 Номинална входяща мощност, DC

 Да се съхранява извън обсега на деца

 Отделно хранящо устройство

 Внимание

 Оборудване от клас III

 Номинална входяща мощност, AC

**ПРЕДУПРЕЖДЕНИЕ:** Показва опасна ситуация, която, ако не се избегне, може да доведе до сериозно нараняване или смърт.

**ВНИМАНИЕ:** Показва опасна ситуация, която, ако не се избегне, може да доведе до леки или средни наранявания.

**БЕЛЕЖКА:** Показва опасна ситуация, която, ако не се избегне, може да доведе до имуществени щети.

### ОБЩИ

## ПРЕДУПРЕЖДЕНИЕ

- Вашият робот се продава със захранващ кабел, който отговаря на регионалните разпоредби, и е предназначен за включване само в стандартен домакински контакт за променлив ток. Не използвайте друг захранващ кабел. За резервни кабели, моля, обърнете се към отдела за обслужване на клиенти, за да сте сигурни, че ще бъде избран правилният захранващ кабел за конкретната държава.
- Не отваряйте робота или зарядната станция по начин, различен от посочения в инструкцията за експлоатация. В нея няма части, които могат да се обслужват от потребителите. За техническо обслужване се обръщайте към квалифициран сервизен персонал.
- Опасност от токов удар – да се използва само на закрито в сухи помещения.
- Не хващайте робота или зарядната станция с мокри ръце.
- Не използвайте неразрешени зарядни устройства. Ако се използват такива зарядни устройства, батерията може да започне да генерира топлина, дим, да се запали или взриви.
- Вашият робот не е играчка. Малките деца и домашните животни трябва да се наблюдават, когато роботът работи.
- Не сядайте и не стъпвайте върху робота или зарядната станция.
- Съхранявайте и използвайте робота си само при стайна температура.
- Ако към помещението за почистване има балкон, използвайте физическа преграда, за да предотвратите достъпа на робота до балкона и да осигурите безопасна работа.

- Почистете сензорите срещу падане по стълби от натрупвания.
- Ако в помещението за почистване има уреди, като готварска печка, вентилатор, преносим отоплителен уред или овлажнител за въздух, трябва да отстраните тези уреди преди почистването. Съществува риск от нараняване, злополука или неизправност, ако роботът влезе в контакт с уредите и ги избута.
- Този робот е предназначен за употреба само върху сухи подови покрития. Не използвайте устройството за почистване на разлети течности. Не допускайте роботът или зарядната станция да се намокри.

## ВНИМАНИЕ

- Не използвайте робота върху подови настилки с вградени открити електрически контакти.
- Не използвайте устройството за събиране на остри предмети, стъкла или горящи или димящи предмети.
- Обърнете внимание, че роботът се движи самостоятелно. Бъдете внимателни, когато се движите в работната му област, за да не го настъпите.
- Ако устройството премине през захранващ кабел и го дръпне, съществува опасност някой предмет да бъде издърпан от маса или полица. Преди да използвате устройството, отстранете едри препятствия, като например дрехи, листове хартия, въжета за дърпане на щори или завеси, захранващи кабели и чупливи предмети. Загасете свещите. Изключете преносимите отоплителни уреди.
- Изпълнете необходимото техническо обслужване в съответствие с инструкцията за експлоатация, за да гарантирате безопасната работа на робота и зарядната станция.

## БЕЛЕЖКА

- Не поставяйте нищо върху робота или зарядната станция.
- Ако не се поддържа чисти контактите на зарядното устройство, роботът може да загуби способността си за зареждане на батерията.



- Преди да пуснете робота върху мокети или килими, уверете се, че те са подходящи за обработка с вакуум чрез тръби или четки. Използването на робота върху мокет или килим, който не отговаря на това, може да доведе до увреждането му. Свържете се с производителя на мокета или килима, за да попитате дали е подходящ за обработка с вакуум.

### ЗАРЯДНА СТАНЦИЯ



## ПРЕДУПРЕЖДЕНИЕ



- Ако уредът не работи както трябва, ако е бил изпуснат, повреден, оставен на открито или потопен във вода, трябва да го изпратите в сервизен център.
- Не използвайте зарядна станция с повреден кабел или щепсел. Ако кабелът или щепселът са повредени, те трябва да бъдат сменени.
- Преди почистване или техническо обслужване винаги изключвайте робота от зарядната станция.
- Не използвайте зарядната станция като стъпало.
- Зареждайте робота само с предоставеното захранване. Предоставеното захранване осигурява безопасно свръхниско напрежение, съответстващо на входната маркировка на робота, необходима за поддържане на безопасна работа.
- За да предотвратите опасността от падане на робота по стълби, уверете се, че зарядната станция е поставена най-малко на 1,2 метра от стълбището.
- Не позволявайте по или в зарядната станция да попадат течности.

## БЕЛЕЖКА

- Продуктът не може да се използва с какъвто и да е преобразувател за захранване. Използването на преобразуватели за захранване незабавно отменя гаранцията.

- Ако живеете в регион с чести гръмотевични бури, препоръчително е да използвате допълнителен стабилизатор на напрежението. Възможно е зарядната станция да е защитена със стабилизатор на напрежението в случай на тежки гръмотевични бури.

### БАТЕРИЯ



## ПРЕДУПРЕЖДЕНИЕ



- Не отваряйте, не чупете, не загрявайте над 80 C и не изгаряйте батерията. Следвайте инструкцията за експлоатация за правилна употреба, техническо обслужване, боравене и изхвърляне.
- Не предизвиквайте късо съединение с батерията, като оставяте метални предмети в контакт с клемите на батерията или я потапяте в течност. Не подлагайте батериите на механичен удар.
- Литиево-йонните батерии и продуктите, които съдържат литиево-йонни батерии, са предмет на строги ограничения при транспортиране. Ако е необходимо да изпратите този продукт (заедно с батерията) за обслужване, при пътуване или по каквато и да било друга причина, ТРЯБВА да направите справка с раздела „Отстраняване на неизправности“ в ръководството или да се обърнете към отдела за обслужване на клиенти за указания за транспортиране.
- Проверявайте периодично батерията за признаци на повреда или изтичане. Не зареждайте повредени или течащи батерии. Не позволявайте течността да влезе в контакт с кожата или очите. В случай на контакт измийте засегнатата област с обилно количество вода и потърсете медицинска помощ. Поставете батерията в запечатана найлонова торбичка и я рециклирайте или изхвърлете безопасно в съответствие с местните екологични разпоредби, или я върнете в местния упълномощен сервизен център на iRobot за изхвърляне.



## ВНИМАНИЕ

- Използването на батерията от деца трябва да става под наблюдение. Потърсете незабавно медицинска помощ, ако клетка или батерия бъде погълната.

## БЕЛЕЖКА

- Батерията трябва да се извади от работа преди рециклиране или изхвърляне.
- За най-добри резултати използвайте само литиево-йонната батерия, която се доставя заедно с робота.
- Не използвайте незареждащи се батерии. Използвайте само акумулаторната батерия, доставена с продукта. За смяна купете същата батерия за iRobot или се свържете с отдела за обслужване на клиенти на iRobot за алтернативни опции за батерии.
- Винаги зареждайте и изваждайте батерията от работа и аксесоарите преди дълготрайно съхранение.



Този символ върху батерията показва, че тя не трябва да се изхвърля с несортирани общи битови отпадъци. Като краен потребител Ваша отговорност е да изхвърлите излязлата от употреба батерия на уреда Ви по щадящ околната среда начин, а именно:

- (1) като я върнете на дистрибутора/търговеца, от когото сте купили продукта; или
- (2) като я оставите в определен за целта събирателен пункт.

Разделното събиране и рециклиране на излезли от употреба батерии, които подлежат на изхвърляне, ще спомогне за опазването на природните ресурси и за рециклирането им по начин, който защитава човешкото здраве и околната среда. За повече информация, моля, свържете се с местната служба за рециклиране или с търговеца, от когото първоначално сте купили продукта. Неправилното изхвърляне на излезлите от употреба батерии може да доведе до потенциални отрицателни последици за околната среда и човешкото здраве, дължащи се на използваните в тях вещества.

Информация за последиците от проблемните вещества в потока от отпадъци от батерии може да бъде намерена от следния източник:  
<http://ec.europa.eu/environment/waste/batteries/>

# Относно Вашата прахосмукачка робот Roomba®

## Изглед отгоре

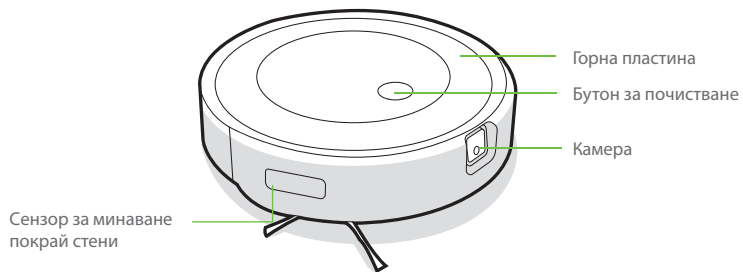

## Зарядна станция Home Base™

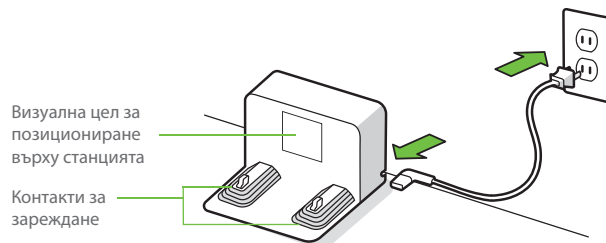

## Изглед отдолу

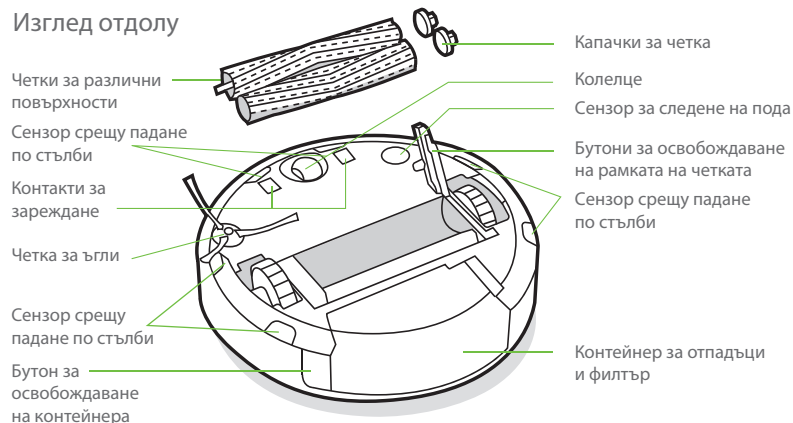

# Използване на прахосмукачката робот Roomba®

## Позициониране на зарядната станция Home Base™

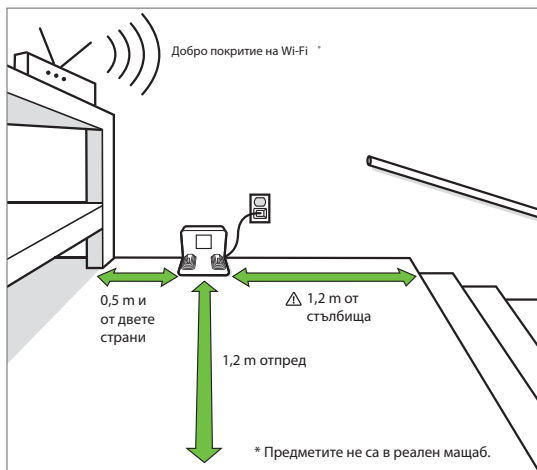

**Забележка:** Не поставяйте Home Base™ на пряка слънчева светлина. Уверете се, че зоната около станцията е разчистена, за да се подобри позиционирането върху станцията.

**⚠ ПРЕДУПРЕЖДЕНИЕ:** За да предотвратите опасността от падане на робота по стълби, уверете се, че зарядната станция е поставена най-малко на 1,2 метра от стълбището.

## Изгледете приложението iRobot Home и свържете с Wi-Fi®

- Следвайте стъпките на инструкциите за настройване на Roomba.
- Настройте навигацията PrecisionVision за избягване на препятствия в реално време.
- Задайте график за автоматично почистване и настройте предпочитанията за почистване.
- Създайте интелигентни карти, които да показват на робота къде и кога да чисти.



2 За допълнителна информация посетете [www.irobot.bg](http://www.irobot.bg)

## Зареждане



Въртящ се светещ пръстен по време на зареждане

Бял пръстен: зареждане

Червен въртящ се пръстен: зареждане, изтощена батерия

Постоянната бяла светлина показва процента на заряд на робота

- Поставете робота върху зарядната станция, за да активирате батерията.

**Забележка:** Роботът се доставя частично зареден, но препоръчваме да го заредите на станцията в продължение на 3 часа, преди да стартирате първата задача за почистване.



Когато роботът е зареден докрай, задната част на светещия пръстен ще пулсира в бяло.

- Когато е на зарядната станция, роботът консумира малко количество енергия. Можете да поставите робота в режим на още по-ниска консумация на електроенергия, когато не се използва. За да поставите робота в режим на готовност с намалено потребление на енергия, отстранете контейнера за отпадъци и натиснете бутона за почистване 5 пъти. За изход от режим на готовност с намалено потребление на енергия поставете робота на зарядната станция и натиснете бутона за почистване. За повече информация относно режима на готовност с намалено потребление на енергия направете справка със страницата за често задавани въпроси на нашия уебсайт.
- За дълготрайно съхранение изключете робота, като го отстраните от зарядната станция и задържите натиснат бутона за почистване в продължение на 3 секунди с едното колелце повдигнато от земята. Съхранявайте робота на хладно и сухо място.

## Почистване

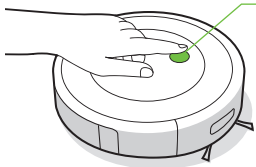

Просто натиснете бутона за почистване  
Докоснете за стартиране/  
поставяне на пауза/възобновяване  
Задръжте в продължение на  
2 – 5 секунди, за да прекратите  
задачата

- Роботът ще проучи и почисти автоматично дома движейки се в последователни редове, избягвайки препятствия с помощта на своята предна камера. Той ще се върне на зарядната станция в края на почистващия цикъл и когато се нуждае от презареждане.



Роботът може да разпознава и избягва предмети. Въпреки това е препоръчително да премахнете излишните предмети преди почистване.

- За да прекратите задачата и да върнете робота към зарядната станция, задръжте бутона за почистване натиснат в продължение на около 2 – 5 секунди. Син светещ пръстен показва, че роботът търси зарядната станция.
- Когато роботът открие изключително замърсена зона, той ще задейства режима Dirt Detect™, при който се движи напред-назад, за да почисти по-обстойно мястото. Светлинният пръстеновиден индикатор ще мига в синьо.

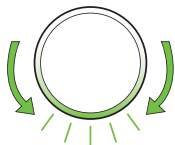

Когато роботът установи, че контейнерът му трябва да бъде изпразнен, светлинният пръстеновиден индикатор ще свети в червено с движение, сочещо назад.

## Отстраняване на неизправности

- Роботът ще Ви съобщи, че нещо не е наред, с гласово предупреждение и промяна на светлинния пръстеновиден индикатор в червено. Натиснете бутона за почистване или докоснете бронята за подробности. Проверете приложението iRobot Home за допълнителна помощ.

Червен светещ пръстен

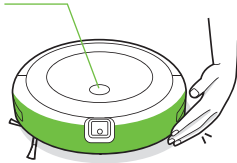

Изтощена батерия. Моля, заредете.

- След 90 минути бездействие извън зарядната станция роботът автоматично ще прекрати задачата си за почистване.

## Безопасност и доставка на батериите

За най-добри резултати използвайте само литиево-йонната батерия, която се доставя заедно с робота.



**ПРЕДУПРЕЖДЕНИЕ** : Литиево-йонните батерии и продуктите, които съдържат литиево-йонни батерии, са предмет на строги ограничения при транспортиране. Ако е необходимо да изпратите този продукт за обслужване, при пътуване или по каквато и да било друга причина, ТРЯБВА да следвате указанията за изпращане по-долу.

- Преди изпращане батерията ТРЯБВА да бъде изключена.
- Изключете батерията, като отстраните робота от зарядната станция и задръжте натиснат бутона за почистване в продължение на 3 секунди с едно колелце повдигнато от земята. Всички индикатори ще се изключат.
- Опаковайте робота добре за изпращане.
- Ако се нуждаете от допълнителна помощ, обърнете се към екипа в отдела за обслужване на клиенти или посетете [global.irobot.com](http://global.irobot.com).

# Поддръжка на робота и техническо обслужване

## Инструкции за поддръжка и техническо обслужване

За да работи роботът максимално ефективно, изпълнявайте процедурите на следващите страници.

В приложението iRobot Home има допълнителни видеоклипове с инструкции. Ако забележите, че роботът събира по-малко отпадъци от пода, изпразнете контейнера, почистете филтъра и четките.

| Част                                          | Честота на обслужване                                                                           | Честота на смяна*  |
|-----------------------------------------------|-------------------------------------------------------------------------------------------------|--------------------|
| Контейнер                                     | Измивайте контейнера, когато е необходимо                                                       |                    |
| Филтър                                        | Почиствайте веднъж в седмицата (два пъти в седмицата, ако имате домашен любимец). Не измивайте. | На всеки 2 месеца  |
| Сензор за пълнен контейнер                    | Почиствайте на всеки 2 седмици                                                                  |                    |
| Предно колелце                                | Почиствайте на всеки 2 седмици                                                                  | На всеки 12 месеца |
| Четка за ъгли и четки за различни повърхности | Почиствайте веднъж в месеца (два пъти в месеца, ако имате домашен любимец)                      | На всеки 12 месеца |
| Сензори и контакти за зареждане               | Почиствайте веднъж месечно                                                                      |                    |
| Прозорче на камерата                          | Почиствайте и проверявайте веднъж месечно                                                       |                    |

**Забележка:** iRobot произвежда различни резервни части и сглобки. Ако считате, че се нуждаете от резервна част, свържете се с отдела за обслужване на клиенти на iRobot за повече информация.

\* Честотата на смяна може да варира. Частите трябва да се сменят, ако се появи видимо износване.

## Изпразване на контейнера

- 1 Натиснете бутона за освобождаване на контейнера, за да го извадите.

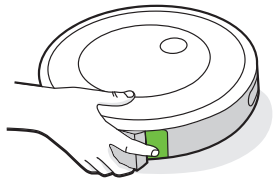

- 2 Отворете вратичката на контейнера, за да го изпразните.

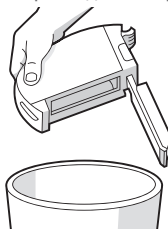

- 3 Поставете контейнера обратно в робота.

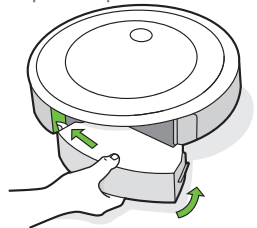

## Почистване на филтъра

- 1 Извадете контейнера. Извадете филтъра, като го хванете от двата края и го издърпате.

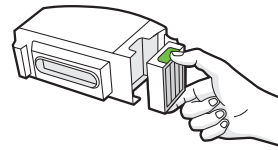

- 2 Отстранете отпадъците, като потупате филтъра по контейнера за отпадъци.



- 3 Поставете обратно филтъра така, че назъбените краища да са насочени навън. Поставете контейнера обратно в робота.

**Важно:** Роботът няма да работи, ако филтърът не е монтиран правилно. Сменяйте филтъра на всеки два месеца.

## Почистване на сензорите за пълнен контейнер

- 1 Извадете и изпразнете контейнера.

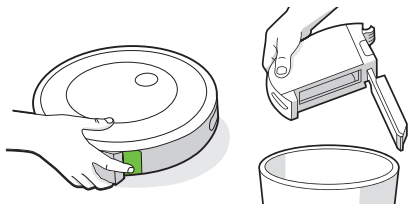

- 2 Избършете вътрешните сензори с чиста суха кърпа

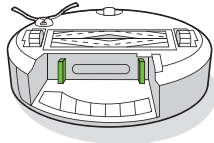

- 3 Избършете вратичката на контейнера с чиста суха кърпа.

Затворена вратичка

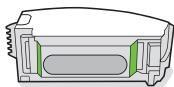

Отворена вратичка

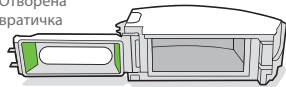

- 4 Изчистете отпадъците от пътя на засмукване.

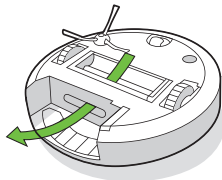

## Почистване на четките за различни повърхности

- 1 Стиснете бутона за освобождаване на рамката за четката, повдигнете бутона и отстранете всякакви пречки.

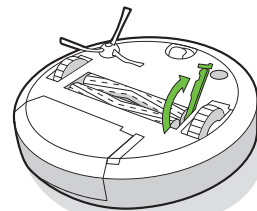

- 2 Извадете четките от робота. Извадете капачките за четка от краищата на четките. Отстранете космите или отпадъците, които са се събрали под капачките. Поставете капачките за четка обратно на местата им.

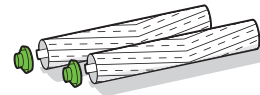

- 3 Отстранете космите или отпадъците от квадратните и шестоъгълните щифтове от срещуположната страна на четките.

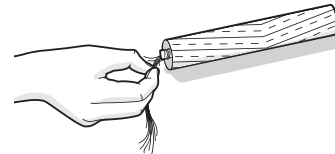

- 4 Монтирайте обратно четките в робота. Щифтовете на четките трябва да съответстват по форма на иконите на четките върху модула на почистващата глава.

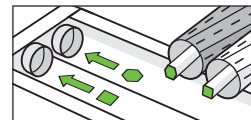

BG

## Почистване на предното колелце

- 1 Дръпнете силно модула на предното колелце, за да го извадите от робота.
- 2 Дръпнете силно колелцето, за да го извадите от корпуса му (вижте илюстрацията по-долу).
- 3 Отстранете отпадъците от вътрешността на отвора на колелцето.
- 4 Поставете обратно всички части, когато приключите. Уверете се, че колелцето щраква обратно на място.

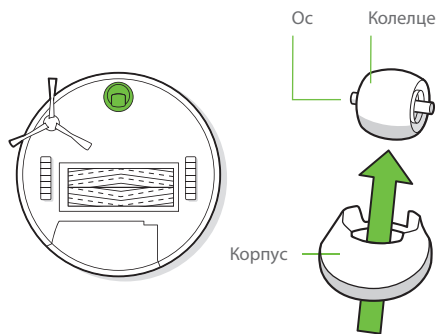

- \* **Важно:** Ако предното колелце се запълни с косми и отпадъци, това може да повреди Вашия под. Ако колелцето не се върти свободно, след като сте го почистили, свържете се с отдела за обслужване на клиенти.

## Измиване на контейнера

- \* **Важно:** Не измивайте филтъра. Изваждайте филтъра, преди да миете контейнера.

- 1 Освободете контейнера, извадете филтъра и отворете вратичката на контейнера.
- 2 Изплакнете контейнера с топла вода.

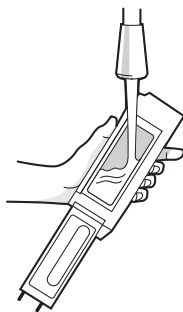

- ☑ **Забележка:** Контейнерът не може да се мие в съдомиялна машина.

- 3 Уверете се, че контейнерът е напълно сух. След това поставете отново филтъра и върнете контейнера в работа.

## Почистване на четката за ъгли

- 1 С помощта на монета или малка отвертка отстранете винта, който държи на място четката за ъгли.
- 2 Издърпайте, за да извадите четката за ъгли. Отстранете космите или замърсяванията, след което поставете четката обратно.

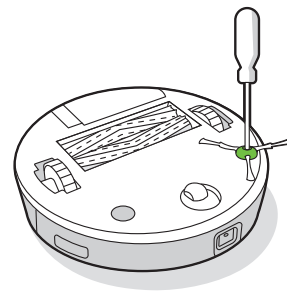





## Почистване на сензорите, прозорчето на камерата и контактите за зареждане

1 Избършете сензорите, прозорчето на камерата и контактите за зареждане с чиста суха кърпа.

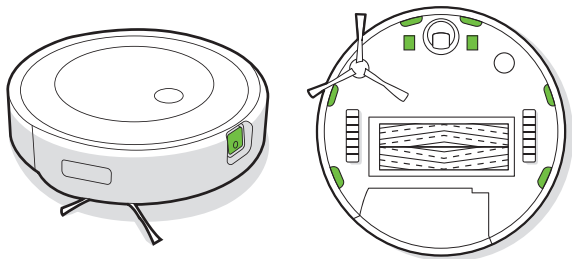
 **Забележка:** Проверете прозорчето на камерата. Ако забележите пукнатини, се свържете с отдела за обслужване на клиенти.



 **Важно:** Не пръскайте с почистващ разтвор или вода върху сензорите или отворите им.

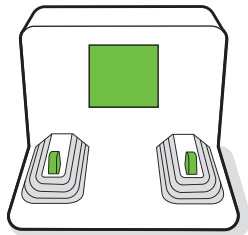

# Отдел за обслужване на клиенти на iRobot

## България

Ако имате въпроси или коментари във връзка с прахосмукачката робот Roomba®, свържете се с iRobot, преди да се обърнете към търговец на дребно.

Като начало посетете [www.irobot.bg](http://www.irobot.bg) за съвети за поддръжка, често задавани въпроси и информация за аксесоарите. Тази информация можете да намерите и в приложението iRobot Home. Ако се нуждаете от допълнителна помощ, обадете се на отдела за обслужване на клиенти на телефон **02 491 63 66**.

## Работно време на отдела за обслужване на клиенти на iRobot в България

- От понеделник до петък 9:00-17:30 часа

## България

Посетете [global.irobot.com](http://global.irobot.com), за да:

- научите повече за iRobot във Вашата държава;
- получите насоки и съвети за подобряване на ефективността на Вашата прахосмукачка робот Roomba®;
- получите отговори на въпроси;
- се свържете с Вашия местен център за поддръжка

# Информация за нормативната уредба



С настоящото iRobot Corporation декларира, че тази прахосмукачка робот модел RVE-Y1 е в съответствие с Директивата на ЕС за радиосъоръженията 2014/53/ЕС. Пълният текст на Декларацията за съответствие на ЕС можете да намерите на следния уебадрес: [www.irobot.com/compliance](http://www.irobot.com/compliance).



С настоящото iRobot Corporation декларира, че тази прахосмукачка робот модел RVE-Y1 съответства на регламента за радиосъоръженията от 2017 г. Пълният текст на Декларацията за съответствие на UKCA можете да намерите на следния уебадрес: [www.irobot.com/compliance](http://www.irobot.com/compliance).

Докладът с химическа информация, в който се изброяват SVHC (вещества, поражащи сериозно безпокойство) съгласно Регламент на ЕС 1907/2006, можете да намерите тук: [www.irobot.com/compliance](http://www.irobot.com/compliance).

Стандартният модел RVE-Y1 включва радиомодул Sextant, модел AXG-Y1. Радиомодулът Sextant е двупосочно радио, което работи в обхватите WLAN 2,4 GHz и WLAN 5 GHz. Радиомодулът Sextant също така разполага с интегрирани Bluetooth и BLE, които работят в обхвата 2400 MHz – 2483,5 MHz.

- Обхватът 2,4 GHz е ограничен за работа между 2400 MHz и 2483,5 MHz с максимална изходна мощност на EIRP от 17,78 dBm (59,98 mW) при 2442 MHz.
- Обхватът 5 GHz е ограничен за работа между 5150 MHz и 5850 MHz с максимална изходна мощност на EIRP от 20,81 dBm (120,50 mW) при 5190 MHz.
- За Израел обхватът от 5 GHz е ограничен за работа в обхвата 5150 MHz – 5350 MHz.



Този символ върху продукта показва, че уредът не трябва да се изхвърля с несортирани общи битови отпадъци. Като краен потребител Ваша отговорност е да изхвърлите излезлия от употреба уред по начин, щадящ околната среда, а именно:

- (1) като го върнете на дистрибутора/търговеца, от когото сте купили продукта; или
- (2) като го оставите в определен за целта събирателен пункт.

Правилното изхвърляне на този продукт ще помогне да се спестят ценни ресурси и да се предотвратят евентуални негативни ефекти върху човешкото здраве и околната среда, които в противен случай биха могли да възникнат от неподходящо третиране на отпадъците. Моля, свържете се с местните власти за повече подробности или с най-близкия определен за целта събирателен пункт. За неправилното изхвърляне на тези отпадъци може да се прилагат санкции в съответствие с националното законодателство. Допълнителна информация може да намерите от следния източник: [http://ec.europa.eu/environment/waste/weee/index\\_en.html](http://ec.europa.eu/environment/waste/weee/index_en.html)

Адрес на производителя: iRobot Corporation, 8 Crosby Drive, Bedford MA 01730, САЩ

Рециклирайте продуктите iRobot с изтекъл експлоатационен срок отговорно според местните разпоредби. Следва списък на организациите за рециклиране на излязло от употреба електрическо и електронно оборудване (WEEE), с които iRobot има договор в момента на продажба на продукта.

| Местоположение       | Организация  | URL                                                                                                                                                                                                       |
|----------------------|--------------|-----------------------------------------------------------------------------------------------------------------------------------------------------------------------------------------------------------|
| Австрия              | UFH          | <a href="http://www.elektro-ade.at/elektrogeraete-sammeln/liste-der-sammelstoesterreich/">http://www.elektro-ade.at/elektrogeraete-sammeln/liste-der-sammelstoesterreich/</a>                             |
| Белгия               | Recupel      | <a href="https://www.recupel.be/en/where-to-go/?search-collectionPoints=&amp;categories=1%2C2%2C3%2C4#">https://www.recupel.be/en/where-to-go/?search-collectionPoints=&amp;categories=1%2C2%2C3%2C4#</a> |
| Германия             | Zentek       | <a href="https://www.ear-system.de/ear-verzeichnis/sammel-und-ruecknahmestback">https://www.ear-system.de/ear-verzeichnis/sammel-und-ruecknahmestback</a>                                                 |
| Дания                | Elretul      | <a href="https://www.dpa-system.dk/DPAApplications/DPADB.aspx?wf=CollectionPointSearch.as">https://www.dpa-system.dk/DPAApplications/DPADB.aspx?wf=CollectionPointSearch.as</a>                           |
| Испания              | Ecotic       | <a href="https://punto-limpio.info/">https://punto-limpio.info/</a>                                                                                                                                       |
| Франция              | Eco-systemes | <a href="https://www.eco-systemes.fr/france">https://www.eco-systemes.fr/france</a>                                                                                                                       |
| Ирландия             | WEEE Ireland | <a href="http://www.weeireland.ie/household-recycling/where-can-i-recycle/">http://www.weeireland.ie/household-recycling/where-can-i-recycle/</a>                                                         |
| Нидерландия          | Wecycle      | <a href="https://www.watismijnapparaatwaard.nl/">https://www.watismijnapparaatwaard.nl/</a>                                                                                                               |
| Швеция               | El-Kretsen   | <a href="https://www.sopor.nu/sortera-återvinn/">https://www.sopor.nu/sortera-återvinn/</a>                                                                                                               |
| Обединеното кралство | Repic        | <a href="http://www.responsible-recycling.co.uk/contact-us/find-your-local-recy">http://www.responsible-recycling.co.uk/contact-us/find-your-local-recy</a>                                               |

# **iRobot**

©2021 iRobot Corporation, 8 Crosby Drive, Bedford, MA 01730 САЩ. Всички права запазени. iRobot и Roomba са регистрирани търговски марки на iRobot Corporation. Home Base и Dirt Detect са търговски марки на iRobot Corporation. Wi-Fi и логото Wi-Fi са регистрирани търговски марки на Wi-Fi Alliance.

# Информация за нормативната уредба

Оторизиран вносител: „Цертус Меркатус БГ“  
ЕООД тел.: 02 491 63 66

[www.irobot.bg](http://www.irobot.bg)

Оторизиран сервис: „България сервис груп“ ООД  
Национален телефон: 0700 10 218.  
e-mail: [order@bgs.bg](mailto:order@bgs.bg)  
[www.bgs.bg](http://www.bgs.bg)



## ГАРАНЦИОННА КАРТА

Продавач ..... Купувач .....

.....  
/печат на продавача/

.....  
/подпис на купувача/

Дата на покупката: .....

|              |  |
|--------------|--|
| Модел        |  |
| Сериен Номер |  |

**Гаранционни срокове:**

**Роботизирана прахосмукачка „iRobot”- 24 месеца**

**Батерия на прахосмукачка „iRobot” – 6 месеца**

Фирма „Цертус Меркатус БГ“ ЕООД ви дава гаранция за качеството на закупеното изделие, съгласно Закона за защита на потребителите и гаранционните условия на тази карта.

**Независимо от търговската гаранция, продавачът отговаря за липсата на съответствие на потребителската стока с договора за продажба, съгласно чл.112 - 115 от ЗЗП.**

**Предоставената търговска гаранция не оказва влияние върху правата на потребителите, произтичащи от гаранцията по чл. 112 – 115 от Закона за защита на потребителите.**

Тази гаранция е валидна за всички домакински уреди предлагани от “Цертус Меркатус БГ“ЕООД с търговска марка „iRobot” на територията на Република България.

## **ГАРАНЦИОННИ УСЛОВИЯ:**

### **1. Гаранцията е валидна при:**

- 1.1. Представяне на настоящата гаранционна карта - попълнена правилно в момента на закупуване на стоката и касова бележка, фактура или договор за закупуване на уреда.
- 1.2. Фабрични дефекти възникнали по вина на производителя ( дефектен материал, грешна конструкция или некачествено производство).

### **2. Гаранцията не се отнася за:**

- 2.1. Уреди, които се използват с професионална цел в търговската мрежа, обществени места и други подобни, различни от домакинството. Дефиницията потребителска (домашна) употреба, абсолютно изключва използването на продукта за извършването на търговска и/или професионална дейност, както използването му за каквито и да е цели освен домакинство. При всички случаи , ако уредът е закупен с фактура издадена на търговец по смисъла на Търговския закон или на името на юридическо лице, се счита че същият се използва за цели различни от потребителска (домашна) употреба.
- 2.2. Консумативи: четки, филтри, подвижни части от каучук. Консумативите са свободно продаваеми.

### **3. Гаранционната отговорност изпълнявана от „България сервиз груп“ ООД се изключва в следните случаи:**

- 3.1. Ако е направен опит за отстраняване на дефекта от неоторизирани лица.
- 3.2. При несъответствие между данните в гаранционната карта и изделието, както и при липса на сериен номер върху изделието.
- 3.3. При повреди от външен характер, като токови удари, нестандартни захранващи напрежения, природни бедствия или други причини извън контрола на вносителя.
- 3.4. Ако уреда е подложен на действието на агресивна среда - удар, падане, натиск и т.н.
- 3.5. При предизвикан термичен шок върху уреда.
- 3.6. При неспазване инструкциите за експлоатация и неправилна поддръжка. Инструкцията за експлоатация и поддръжка на български език е приложена към уреда.
- 3.7. При неправилно или некоректно попълнена, с нечетлив сериен номер или такава със следи от интервенция гаранционна карта и при липса или нарушена заводска табелка с данни на уреда.
- 3.8. При дефекти в следствие на неправилен транспорт.

### **4. Изисквания при гаранционно сервизно обслужване:**

- 4.1. По време на престой на изделието в сервиза не тече гаранционен срок.
- 4.2. В случай на необходимост от подмяна на резервна част, подменената такава става собственост на сервиза.
- 4.3. За подмяна на уреда с нов се изисква специален протокол издаден от Централен сервиз, със становище, че уредът не подлежи на ремонт и документ за покупката-фактура (касова бележка) и гаранционна карта.

Цертус Меркатус БГ ЕООД  
Ул. Апостол Карамитев No 2, вх. В, ап. 7  
Дианабад – София, 1172 България  
тел: + 359 2 4916366  
Email: bg.info@certus-mercatus.com

**Чл. 112.** (1) При несъответствие на потребителската стока с договора за продажба потребителят има право да предяви рекламация, като поиска от продавача да приведе стоката в съответствие с договора за продажба. В този случай потребителят може да избира между извършване на ремонт на стоката или замяната ѝ с нова, освен ако това е невъзможно или избраният от него начин за обезщетение е непропорционален в сравнение с другия.

(2) Смята се, че даден начин за обезщетяване на потребителя е непропорционален, ако неговото използване налага разходи на продавача, които в сравнение с другия начин на обезщетяване са неразумни, като се вземат предвид:

1. стойността на потребителската стока, ако нямаше липса на несъответствие;
2. значимостта на несъответствието;
3. възможността да се предложи на потребителя друг начин на обезщетяване,

който не е свързан със значителни неудобства за него.

**Чл. 113.** (1) (Нова – ДВ, бр. 18 от 2011 г.) Когато потребителската стока не съответства на договора за продажба, продавачът е длъжен да я приведе в съответствие с договора за продажба.

(2) (Предишна ал. 1 – ДВ, бр. 18 от 2011 г.) Привеждането на потребителската стока в съответствие с договора за продажба трябва да се извърши в рамките на един месец, считано от предявяването на рекламацията от потребителя.

(3) (Предишна ал. 2, изм. – ДВ, бр. 18 от 2011 г.) След изтичането на срока по ал. 2 потребителят има право да развали договора и да му бъде възстановена заплатената сума или да иска намаляване на цената на потребителската стока съгласно чл. 114.

(4) (Предишна ал. 3 – ДВ, бр. 18 от 2011 г.) Привеждането на потребителската стока в съответствие с договора за продажба е безплатно за потребителя. Той не дължи разходи за експедиране на потребителската стока или за материали и труд, свързани с ремонта ѝ, и не трябва да понеса значителни неудобства.

(5) (Предишна ал. 4 – ДВ, бр. 18 от 2011 г.) Потребителят може да иска и обезщетение за претърпените вследствие на несъответствието вреди.

**Чл. 114.** (1) При несъответствие на потребителската стока с договора за продажба

и когато потребителят не е удовлетворен от решаването на рекламацията по **чл. 113**, той има право на избор между една от следните възможности:

1. разваляне на договора и възстановяване на заплатената от него сума;
2. намаляване на цената.
- (2) Потребителят не може да претендира за възстановяване на заплатената сума или за намаляване цената на стоката, когато търговецът се съгласи да бъде извършена замяна на потребителската стока с нова или да се поправи стоката в рамките на един месец от предявяване на рекламацията от потребителя.

(3) (Нова – ДВ, бр. 61 от 2014 г., в сила от 25.07.2014 г.) Търговецът е длъжен да удовлетвори искане за разваляне на договора и да възстанови заплатената от потребителя сума, когато след като е удовлетворил три рекламации на потребителя чрез извършване на ремонт на една и съща стока, в рамките на срока на гаранцията по

**чл. 115**, е налице следваща поява на несъответствие на стоката с договора за продажба.

(4) (Предишна ал. 3 – ДВ, бр. 61 от 2014 г., в сила от 25.07.2014 г.) Потребителят не може да претендира за разваляне на договора, ако несъответствието на потребителската стока с договора е незначително.

**Чл. 115.** (1) Потребителят може да упражни правото си по този раздел в срок до две години, считано от доставянето на потребителската стока.

(2) Срокът по ал. 1 спира да тече през времето, необходимо за поправката или замяната на потребителската стока или за постигане на споразумение между продавача и потребителя за решаване на спора.

(3) Упражняването на правото на потребителя по ал. 1 не е обвързано с никакъв друг срок за предявяване на иск, различен от срока по ал. 1.

### РЕМОНТИ В ГАРАНЦИОНЕН СРОК

| Предаден за ремонт на: | Получил уреда (подпис) | Поправен на: | Номер на ремонтния лист | Получил уреда (подпис) |
|------------------------|------------------------|--------------|-------------------------|------------------------|
|                        |                        |              |                         |                        |
|                        |                        |              |                         |                        |
|                        |                        |              |                         |                        |
|                        |                        |              |                         |                        |
|                        |                        |              |                         |                        |



**iRobot®**

**Roomba®**  
Robot Süpürge

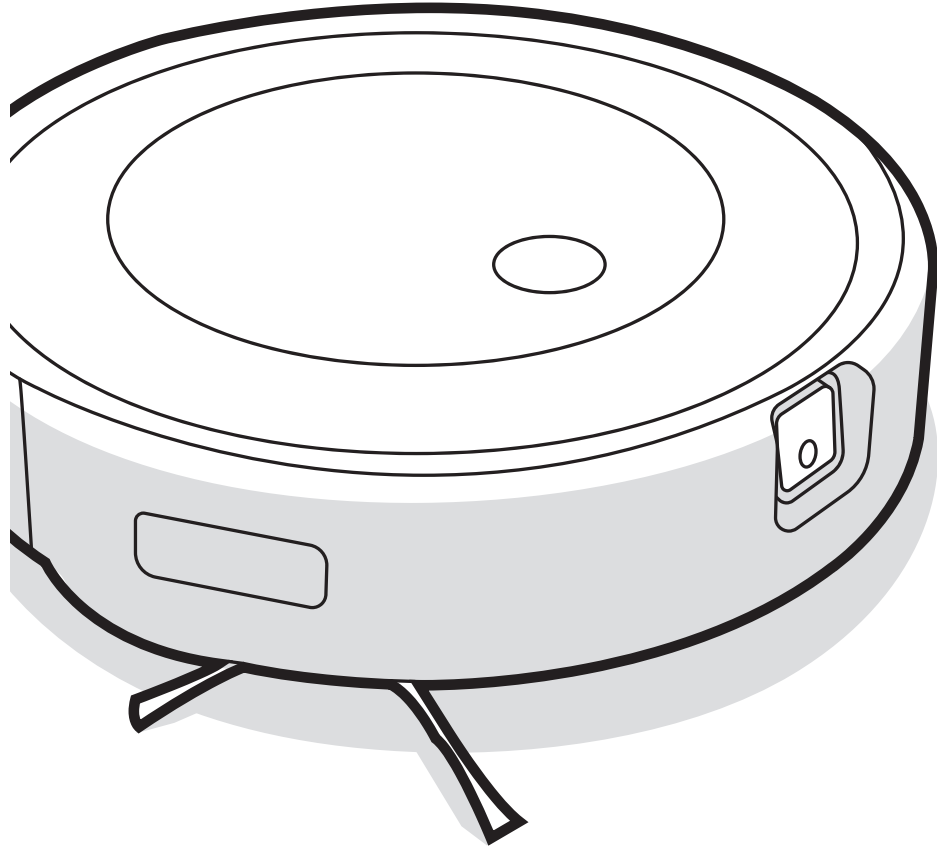

**j7**  
Kullanıcı Kılavuzu



# Güvenlik bilgileri

## Önemli güvenlik talimatları

Bu Kullanıcı Kılavuzunda şu Düzenleyici Modellere ilişkin bilgiler bulunmaktadır: RVE-Y1, ADI-N1

### BU TALİMATLARI SAKLAYIN

**⚠ UYARI:** Bir elektrikli cihaz kullanılırken aşağıdakiler de dahil olmak üzere temel önlemlere daima uyulmalıdır:

### CİHAZI KULLANMADAN ÖNCE TÜM TALİMATLARI OKUYUN

**⚠ UYARI:** Yaralanma veya hasar riskini azaltmak için robotunuzu ayarlarken, kullanırken ve robotunuzun bakımını yaparken aşağıdaki güvenlik önlemlerini okuyun ve bunlara uyun.

Bu cihaz, 8 yaş ve üzeri çocuklar ile fiziksel, duyuşsal veya akli becerileri sınırlı olan veya deneyim ve bilgiye sahip olmayan kişiler tarafından, bu kişilerin gözetim altında olmaları veya cihazın emniyetli bir şekilde kullanımı hakkında gerekli olan talimatların verilmesi ve cihazın neden olacağı tehlikelerin anlaşılması koşulu ile kullanılabilir. Çocuklar cihazla oynamamalıdır. Temizleme ve kullanıcı bakım işlemleri, gözetim altında olmayan çocuklar tarafından gerçekleştirilmemelidir.

- ⚠** Bu, güvenlik uyarısı simgesidir. Sizi olası fiziksel yaralanma tehlikesine karşı uyarmak için kullanılır. Olası yaralanma veya ölüm olaylarından kaçınmak için bu simgenin ardından gelen tüm güvenlik mesajlarına uyun.
- |                                |                                                   |                                   |                                                       |                                     |
|--------------------------------|---------------------------------------------------|-----------------------------------|-------------------------------------------------------|-------------------------------------|
| <b>⚡</b> Elektrik çarpma riski | <b>□</b> II. Sınıf ekipman                        | <b>⇒</b> Nominal çıkış gücü, d.c. | <b>📖</b> Çalıştırma kılavuzunu okuyun                 | <b>♻</b> Genel geri dönüşüm simgesi |
| <b>🔥</b> Yangın riski          | <b>🏠</b> Yalnızca iç mekan kullanımına yöneliktir | <b>⇒</b> Nominal giriş gücü, d.c. | <b>🚫</b> Çocukların ulaşamayacağı yerde muhafaza edin | <b>🗑</b> Ayrı Besleme Ünitesi       |
| <b>⚠</b> Dikkat                | <b>III</b> Sınıf III ekipmanı                     | <b>⇒</b> Nominal giriş gücü, a.c. |                                                       |                                     |

UYARI: Kaçınılması durumunda ciddi yaralanmaya veya ölüme yol açabilecek, tehlikeli bir durumu gösterir.

DIKKAT: Kaçınılması durumunda hafif veya orta şiddette yaralanmaya yol açabilecek tehlikeli bir durumu gösterir.

BİLGİ: Kaçınılması durumunda maddi hasara yol açabilecek tehlikeli bir durumu gösterir.

### GENEL



## UYARI



- Robotunuz bölgesel olarak onaylı bir elektrik kablosuyla birlikte sunulur ve yalnızca standart evsel bir AC prize takılacak şekilde tasarlanmıştır. Başka bir elektrik kablosu kullanmayın. Yedek kablolar konusunda lütfen ülkeye özgü doğru elektrik kablosunu seçtiğinizden emin olmak için Müşteri Hizmetleri ile iletişime geçin.
- Robotunuzu veya şarj istasyonunu Kullanıcı Kılavuzunda belirtilenden farklı bir şekilde açmayın. Cihazın içinde kullanıcı tarafından bakımı veya onarımı yapılabilecek bileşenler bulunmamaktadır. Bakım işleri için yetkin servis personeline başvurun.
- Elektrik çarpma riski: İç mekanlarda ve yalnızca kuru ortamda kullanın.
- Robotunuza ve şarj istasyonunuza ıslak elle dokunmayın.
- Onaylı olmayan şarj cihazlarını kullanmayın. Onaylı olmayan şarj cihazı kullanılması bataryanın ısınmasına, duman çıkarmasına, alev almasına veya patlamasına yol açabilir.
- Robotunuz oyuncak değildir. Robotunuz çalışırken küçük çocuklar ve evcil hayvanlar gözetim altında tutulmalıdır.
- Robotunuzu veya şarj istasyonunuzun üzerine oturmayın veya basmayın.
- Robotunuzu yalnızca oda sıcaklığında saklayın ve çalıştırın.
- Temizlenecek odanın balkonu varsa balkon kapısının önüne fiziksel bir engel yerleştirilip robotun balkona çıkması engellenerek güvenli ortamda çalışması sağlanmalıdır.
- Eşik sensörlerinde biriken kiri temizleyin.

- Temizlenecek odada ocak, fan, taşınabilir ısıtıcı veya nemlendirici gibi ekipmanlar varsa cihazı çalıştırmadan önce bunları çıkarın. Robot ekipmanla temas ederse ve ekipmanı iterse yaralanma, kaza veya arıza riski vardır.
- Bu robot sadece kuru zeminde kullanılmalıdır. Bu cihazı, dökülen sıvıları temizlemek için kullanmayın. Robotunuzun veya şarj istasyonunuzun ıslanmasına izin vermeyin.



## DIKKAT



- Yerde ucu açık elektrik kablolarının bulunduğu mekanlarda robotu çalıştırmayın.
- Bu cihazı keskin nesnelere, cam veya yanmakta olan ya da duman çıkaran herhangi bir cismi temizlemek için kullanmayın.
- Robotun kendi başına hareket ettiğini unutmayın. Robotun hareket ettiği alanda yürürken robotun üzerine basmamaya dikkat edin.
- Cihaz bir elektrik kablosu üzerinden geçerken kabloyu çekebilir ve bunun sonucunda masa veya raf üzerinde bulunan bir nesne düşebilir. Bu cihazı kullanmadan önce giysi ve kağıt parçaları gibi nesnelere dokunmayın; jalu ve perde iplerini, elektrik kablolarını toplayın ve kırılabilir nesnelere yerden kaldırın. Mumları söndürün. Taşınabilir ısıtıcıları kapatın.
- Robotun ve şarj istasyonunun güvenli bir şekilde çalışmasını sağlamak için Kullanım Kılavuzuna uygun olarak gerekli bakımı yapın.

## BİLGİ

- Robotunuzun veya şarj istasyonunun üzerine herhangi bir şey koymayın.
- Şarj cihazı temas noktalarının temiz tutulmaması, robotun bataryayı şarj edememesine yol açabilir.

- Robotunuzu halılarda veya kilimlerde çalıştırmadan önce halı veya kilimlerinizin, çubuk veya fırçaları olan elektrikli süpürgelerle uyumlu olduğundan emin olun. Robotunuzun uyumlu olmayan bir halı veya kilim üzerinde kullanılması halinize veya kiliminize zarar verebilir. Uyumlulukla ilgili sorularınız için halı veya kilim üreticinizle iletişim kurun.

### ŞARJ İSTASYONU



## UYARI



- Cihaz çalışması gerektiği gibi çalışmıyorsa, düşürülmüşse, hasar görmüşse, dış mekanda bırakılmışsa veya suya düşürülmüşse bir servis merkezine götürün.
- Kablo ya da fişi hasar görmüş bir şarj istasyonunu kullanmayın. Kablo ve fişler hasar görmüş ise değiştirilmelidir.
- Robotunuzun temizliğini veya bakımını yapmadan önce her zaman şarj istasyonu bağlantısını kesin.
- Şarj istasyonunu basamak olarak kullanmayın.
- Robotunuzu yalnızca birlikte verilen güç kaynağıyla şarj edin. Birlikte verilen güç kaynağı, robot üzerindeki ilgili giriş işareti için güvenli ekstra düşük gerilim sağlar; bu da güvenli çalıştırma için gereklidir.
- Robotunuzun merdivenden düşme riskini önlemek için şarj istasyonunun merdivenlerden en az 1,2 metre (4 fit) uzakta konumlandırıldığından emin olun.
- Şarj istasyonunun üzerine sıvı dökülmesine veya içine sıvı girmesine izin vermeyin.

## BİLGİ

- Ürün, güç dönüştürücülerle kullanılamaz. Güç dönüştürücülerinin kullanılması, garantinin derhal geçersiz kalmasına neden olacaktır.

- Gök gürültülü fırtınalara elverişli bir bölgede yaşıyorsanız ek aşırı gerilim koruyucu kullanmanız tavsiye edilir. Robotunuzun şarj istasyonu, şiddetli gök gürültülü fırtınalara karşı aşırı gerilim koruyucu ile korunuyor olabilir.

### BATARYA



## UYARI



- Açmayın, ezmeyin, 80°C üzerinde bir sıcaklığa ısıtmayın veya yakmayın. Doğru kullanım, bakım, muamele ve imha için Kullanım Kılavuzundaki talimatları izleyin.
- Batarya terminallerine metal nesnelerin temas etmesine izin vererek bataryaya kısa devre yaptırmayın veya bataryayı sıvıya daldırmayın. Bataryaları mekanik şoka maruz bırakmayın.
- Lityum iyon bataryalar ve lityum iyon batarya içeren ürünler, katı nakliye düzenlemelerine tabidir. Bu ürünü (bataryayla birlikte) bakım, seyahat veya başka bir nedenle göndermeniz gerekirse gönderim talimatları için MUTLAKA kılavuzunuzun Sorun Giderme bölümünü okumalı veya Müşteri Hizmetleriyle iletişim kurmalısınız.
- Bataryaları periyodik olarak gözden geçirerek herhangi bir hasar veya sızıntı olup olmadığını kontrol edin. Hasar görmüş veya sızıntı yapan batarya paketlerini şarj etmeyin, sıvının cildinize veya gözlerinize temas etmesine izin vermeyin. Temas olması halinde etkilenen bölgeyi bol suyla yıkayın ve tıbbi yardım alın. Bataryayı, ağzı kapalı plastik bir torbaya koyup geri dönüştürün veya yerel çevre düzenlemeleri gereğince güvenli bir şekilde atın ya da imha için yerel yetkili iRobot® Servis Merkezine götürün.



## DİKKAT



- Çocuklar bataryayı kullanırken gözetim altında tutulmalıdır. Bir hücrenin veya bataryanın yutulması halinde derhal tıbbi yardıma başvurun.

## BİLGİ

- Batarya paketi geri dönüştürülmeden veya atılmadan önce robottan çıkarılmalıdır.
- En iyi sonuçları almak için yalnızca robot ile birlikte verilen Lityum İyon Bataryayı kullanın.
- Şarj edilemeyen bataryaları kullanmayın. Yalnızca ürünle birlikte gelen şarj edilebilir bataryaları kullanın. Değiştirme işlemi için özdeş iRobot® bataryası alın veya alternatif batarya seçenekleri için iRobot® Müşteri Hizmetleri ile iletişim kurun.
- Robotunuzu uzun süre kullanmayacaksanız bataryayı mutlaka şarj edin ve çıkarın.



Bataryanın üzerindeki bu simge bataryanın, ayrıştırılmamış genel kentsel atıklarla birlikte atılmaması gerektiğini gösterir. Son kullanıcı olarak, kullanım ömrünü tamamlayan cihazınızın bataryasını aşağıdaki yöntemlerle çevreye duyarlı şekilde atmak sizin sorumluluğunuzdur:

(1) ürünü satın aldığınız distribütöre/bayiye iade ederek ya da

(2) belirlenmiş bir toplama noktasına bırakarak.

Kullanım ömrünün sonuna ulaşan bataryaların atılma sırasında ayrı olarak toplanması ve geri dönüştürülmesi, doğal kaynakların korunmasına yardımcı olur ve bataryaların insan sağlığını ve çevreyi koruyacak şekilde geri dönüştürülmesini sağlar. Daha fazla bilgi için lütfen yerel geri dönüşüm ofisiniz ya da ürünü ilk satın aldığınız bayiyle iletişim kurun. Kullanım ömrünün sonuna ulaşan bataryaların uygun şekilde atılmaması, çevre ve insan sağlığı üzerinde batarya ve akülerdeki maddelerden kaynaklı potansiyel olumsuz etkilere yol açabilir.

Batarya atık kolunda sorun oluşturan maddelerin etkileriyle ilgili bilgilere şu kaynaktan ulaşabilirsiniz: <http://ec.europa.eu/environment/waste/batteries/>

# Roomba® Robot Süpürge hakkında

## Üstten görünüm

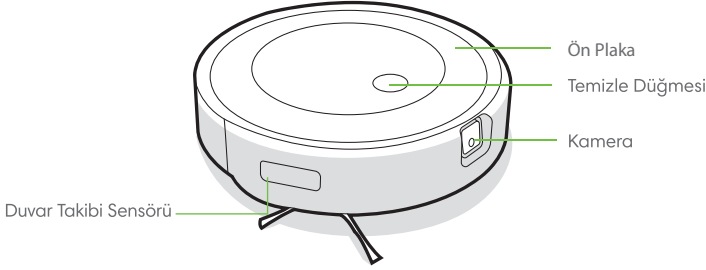

## Home Base™ Şarj İstasyonu

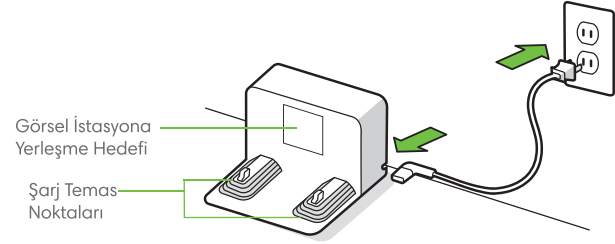

## Alttan görünüm

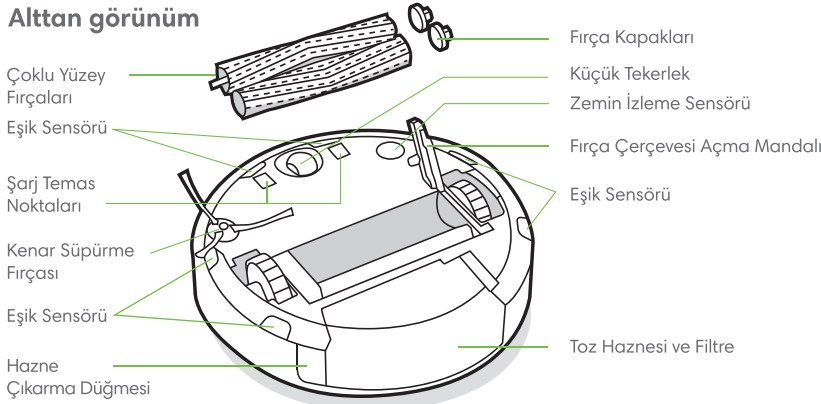

# Roomba® Robot Süpürgenizin Kullanımı

## Home Base™ Şarj İstasyonunu Konumlandırma

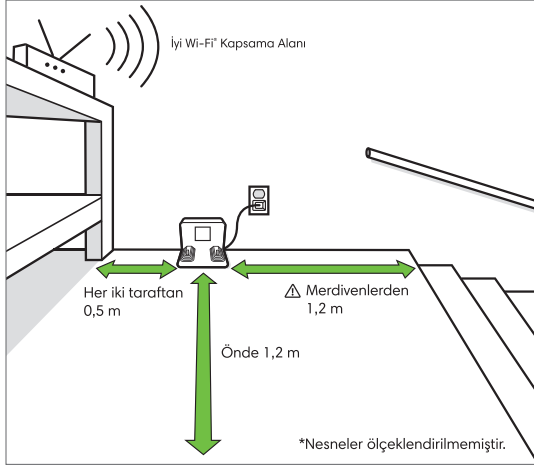

**Not:** Home Base™ ünitesini doğrudan güneş ışığına maruz bırakmayın. İstasyona yerleşme performansını artırmak için istasyonun etrafındaki alanın dağınık olmadığından emin olun.

**UYARI:** Robotunuzun merdivenden düşme riskini önlemek için şarj istasyonunun merdivenlerden en az 1,2 metre (4 fit) uzakta konumlandırıldığından emin olun.

## iRobot Home Uygulamasını indirin ve Wi-Fi'ye bağlanın

- Roomba®'nızı kurmak için adım adım talimatları izleyin.
- Gerçek zamanlı olarak engelleri önlemek için PrecisionVision Navigation özelliğini kurun.
- Otomatik bir temizlik programı yapın ve temizlik tercihlerini özelleştirin.
- Robotunuza nereyi ve ne zaman temizlemesi gerektiğini söylemek için akıllı haritalar oluşturun.



## Şarj Etme

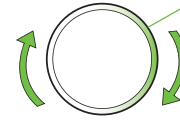

Şarj sırasında Yanan Işık Halkası Spirali  
Beyaz Spiral: şarj oluyor  
Kırmızı Spiral: şarj oluyor, batarya zayıf  
Sabit beyaz ışık, robotunuzun batarya şarj yüzdesini gösterir

- Bataryayı etkinleştirmek için robotu şarj istasyonuna yerleştirin.

**Not:** Robotunuz kısmen şarj edilmiş olarak gelir ancak ilk temizleme işine başlamadan önce robotu 3 saat şarj etmenizi öneririz.



Robotunuz tamamen şarj olduğunda, ışık halkası göstergesinin alt tarafı aralıklı olarak beyaz renkte yanıp söner.

- Robot, şarj istasyonundayken az miktarda güç kullanır. Robotu kullanılmadığı zamanlarda daha da düşük bir güç tüketimi durumunda tutmak mümkündür. Robotunuzu Azaltılmış Güç Bekleme Moduna almak için toz haznesini çıkarın ve temizle düğmesine 5 kez dokununuz. Azaltılmış Güç Bekleme Modundan çıkmak için robotunuzu şarj istasyonuna yerleştirin ve temizle düğmesine dokununuz. Azaltılmış Güç Bekleme Modu hakkında daha fazla bilgi için web sitemizdeki SSS sayfasına bakın.
- Robotu uzun süre kullanmadan saklayacaklarınız şarj istasyonundan çıkarın ve bir tekerleği havada olacak şekilde temizle düğmesini 3 saniye basılı tutarak kapatın. Robotu serin ve kuru bir yerde saklayın.



## Temizleme

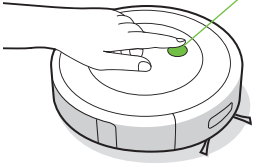

Temizle düğmesine basın

Başlatmak/Duraklatmak/  
Devam Ettirmek için dokunur

Bir işi sonlandırmak için 2-5 saniye  
basılı tutun

- Robotunuz, ön kamerası sayesinde engellerden kaçınarak evinizi düzgün sıralar halinde otomatik olarak keşfeder ve temizler. Temizleme işinin sonunda ve yeniden şarj edilmesinde gerektiğinde şarj istasyonuna geri döner.



Robotunuz nesnelere fark edip bunlardan kaçınabilir. Ancak, temizleme öncesinde dağınıklığa yol açan nesnelere kaldırmanız önerilir.

- Bir işi sonlandırmak ve robotu şarj istasyonuna geri göndermek için temizle düğmesini 2-5 saniye boyunca basılı tutun. Mavi ışık halkası robotun şarj istasyonunu aradığını gösterir.
- Robotunuz çok kirli bir alan tespit ettiğinde Dirt Detect™ moduna geçerek alanı kapsamlı şekilde temizlemek için ileri/geri hareketler yapmaya başlar. Işık halkası göstergesi mavi yanıp söner.

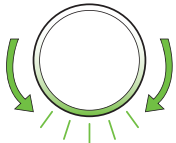

Robot, haznesinin boşaltılması gerektiğini algıladığında ışık halkası göstergesi arkaya doğru süpürme hareketi yaparak kırmızı yanar.

## Sorun Giderme

- Bir sorun olduğunda, robotunuz sesli bir uyarı çalıştırır ve robotun ışık halkası göstergesi kırmızıya döner. Temizle düğmesine basın veya ayrıntılar için tampona dokunur. Daha fazla destek için iRobot Home Uygulamasına göz atın.

Kırmızı Işık Halkası

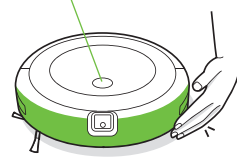

Düşük batarya. Lütfen şarj edin.

- Robot, şarj istasyonunun dışında 90 dakika etkin olmadan kaldığında temizleme işini otomatik olarak sonlandırır.

## Batarya güvenliği ve gönderim

En iyi sonuçları almak için yalnızca robotunuzla birlikte verilen Lityum İyon Bataryayı kullanın.



**UYARI:** Lityum iyon bataryalar ve lityum iyon batarya içeren ürünler, katı nakliye düzenlemelerine tabidir. Bu ürünü bakım, seyahat veya başka bir nedenle göndermeniz gerekirse aşağıdaki gönderim talimatlarına UYMALISINIZ.

- Gönderilmeden önce batarya KAPATILMALIDIR.
- Robotu şarj istasyonundan çıkararak ve bir tekerleği havada olacak şekilde temizle düğmesini 3 saniye basılı tutarak bataryayı kapatın. Tüm göstergeler kapanır.
- Gönderim için robotu güvenli bir şekilde paketleyin.
- Daha fazla yardıma ihtiyaç duyarsanız Müşteri Hizmetleri ekibimize iletişime geçin veya şu adresi ziyaret edin: [www.irobot.com.tr](http://www.irobot.com.tr)

# Temizlik ve bakım

## Temizlik ve bakım talimatları

Robotunuzun en üst seviyede performans göstermesi için aşağıdaki sayfalarda yer alan prosedürleri gerçekleştirin.

iRobot Home Uygulamasında ek öğretici videolar yer almaktadır. Robotun zemininizi yeterince temizlemediğini fark ederseniz hazneyi boşaltıp filtreyi ve fırçaları temizleyin.

| Parça                                          | Temizlik sıklığı                                                            | Değiştirme sıklığı* |
|------------------------------------------------|-----------------------------------------------------------------------------|---------------------|
| Hazne                                          | Gerekli durumlarda hazneyi yıkayın                                          |                     |
| Filtre                                         | Haftada bir temizleyin (evcil hayvanınız varsa haftada iki kez). Yıkamayın. | 2 ayda bir          |
| Dolu Hazne Sensörü                             | 2 haftada bir temizleyin                                                    |                     |
| Ön Küçük Tekerlek                              | 2 haftada bir temizleyin                                                    | 12 ayda bir         |
| Kenar Süpürme Fırçası ve Çoklu Yüzey Fırçaları | Ayda bir temizleyin (evcil hayvanınız varsa ayda iki kez)                   | 12 ayda bir         |
| Sensörler ve Şarj Temas Noktaları              | Ayda bir temizleyin                                                         |                     |
| Kamera Penceresi                               | Ayda bir temizleyin ve kontrol edin                                         |                     |

**Not:** iRobot® çeşitli yedek parçalar ve düzenekler üretir. Yedek parça ihtiyacınız olduğunu düşünüyorsanız daha fazla bilgi edinmek için lütfen iRobot® Müşteri Hizmetleri ile iletişim kurun.

\*Değiştirme sıklığı değişebilir. Görünür aşınma varsa parça değiştirilmelidir.

**Yalnızca orijinal iRobot aksesuarları kullanın.**

## Hazneyi Boşaltma

- 1 Hazneyi çıkarmak için hazne çıkarma düğmesine basın.

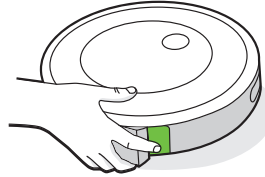

- 2 Hazneyi boşaltmak için hazne kapağını açın.

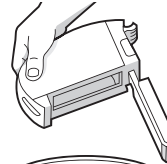

- 3 Hazneyi robota geri takın.

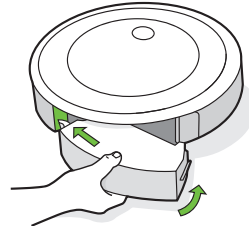

## Filtrenin Temizlenmesi

- 1 Hazneyi çıkarın. Filtreyi iki ucundan tutup çekerek çıkarın.

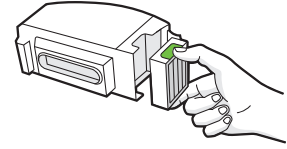

- 2 Filtreyi çöp haznenize hafifçe vurarak kiri çıkarın.



- 3 Filtreyi çıkıntılı tutma yerleri dışarı bakacak biçimde yeniden takın. Hazneyi robota geri takın.

**\*Önemli:** Filtre doğru takılmamışsa robot çalışmaz. Filtreyi iki ayda bir değiştirin.

## Dolu Hazne Sensörlerinin Temizlenmesi

- 1 Hazneyi çıkarıp boşaltın.

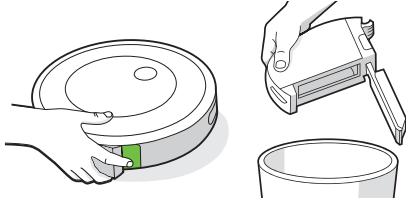

- 2 İç sensörleri temiz, kuru bir bezle silin

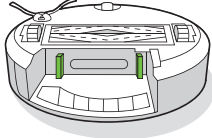

- 3 Hazne kapağını temiz, kuru bir bezle silin.



- 4 Süpürge yolundaki tüm kiri temizleyin.

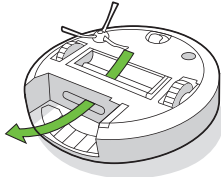

## Çoklu Yüzey Fırçalarının Temizlenmesi

- 1 Fırça çerçevesi açma mandalını sıkın, mandalı kaldırın ve çerçevenin önündeki tüm engelleri temizleyin.

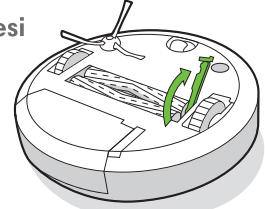

- 2 Fırçaları robottan çıkarın. Fırçaların uçlarındaki fırça kapaklarını çıkarın. Kapakların altında biriken kılları ve kirleri temizleyin. Fırça kapaklarını yeniden takın.

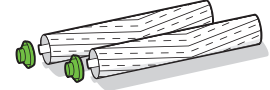

- 3 Fırçaların diğer tarafındaki kare ve altıgen plastik sabitleme çubuklarında biriken saçları ve kirleri temizleyin.

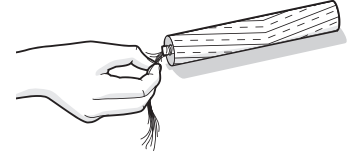

- 4 Fırçaları robota geri takın. Fırça çubuklarının şeklinin, temizleme başlığı modülündeki fırça simgelerinin şekliyle eşleştirdiğinden emin olun.

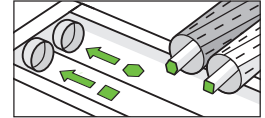

## Ön Küçük Tekerleğin Temizlenmesi

- 1 Robottan çıkarmak için ön tekerleği sıkıca çekin.
- 2 Muhafazasından çıkarmak için tekerleği sıkıca çekin (aşağıdaki çizime bakın).
- 3 Tekerleğin içindeki boşlukta biriken tüm kirleri temizleyin.
- 4 Bitirdiğinizde tüm parçaları yeniden takın. Tekerleğin yerine oturduğundan emin olun.

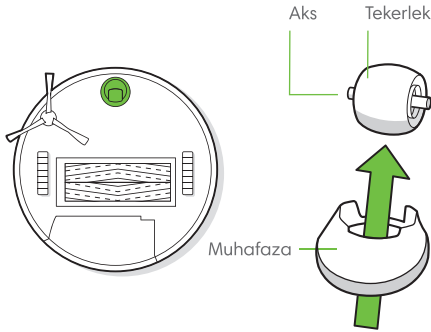

- \* Önemli:** Arka tekerlek saç ve kirlere tarafından engellendiğinde zemine ve kirlere tarafından engellendiğinde zemine zarar verebilir. Tekerlek temizlendikten sonra serbest şekilde hareket etmiyorsa lütfen Müşteri Hizmetleri ile iletişime geçin.

## Hazneyi Yıkama

- \* Önemli:** Filtreyi yıkamayın. Hazneyi yıkamadan önce filtreyi çıkarın.

- 1 Hazneyi serbest bırakın, filtreyi çıkarın ve hazne kapağını açın.
- 2 Hazneyi ılık suyla yıkayın.

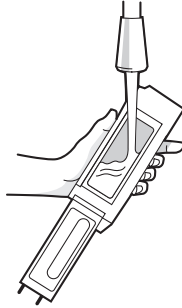

- Not:** Hazne, bulaşık makinesinde yıkanmaz.

- 3 Haznenin tamamen kuru olduğundan emin olun. Filtreyi geri takın ve hazneyi yeniden robota yerleştirin.

## Kenar Süpürme Fırçasının Temizlenmesi

- 1 Kenar Süpürme Fırçasını tutan vidayı sökmek için bozuk para veya küçük bir tornavida kullanın.
- 2 Kenar Süpürme Fırçasını çıkarmak için çekin. Tüm saçları ve kirlere temizleyip fırçayı yeniden takın.

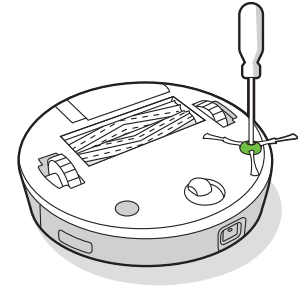

## Sensörlerin, Kamera Penceresinin ve Şarj Temas Noktalarının Temizlenmesi

1 Sensörleri, kamera penceresini ve şarj temas noktalarını temiz ve kuru bir bezle silin.

**Not:** Kamera penceresini kontrol edin. Herhangi bir çatlak fark ederseniz lütfen müşteri hizmetleriyle iletişime geçin.

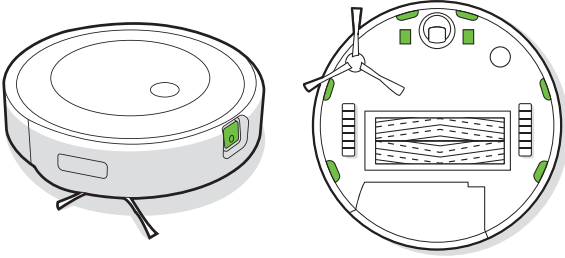

**Önemli:** Sonuç olarak, düzenli bakım ihmal edildiği takdirde robot mekanik olarak hasar görürse, bu hasar garanti kapsamında kabul edilmeyecektir.

**Önemli:** Sensörlere veya sensör gözlerine temizleme çözümü veya su püskürtmeyin.

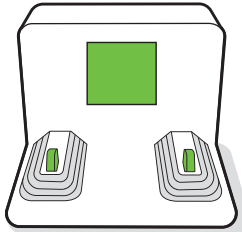

## iRobot® Müşteri Hizmetleri

Roomba'nız hakkında herhangi bir sorunuz ya da yorumunuz varsa lütfen bir bayi ile temas kurmadan önce iRobot i le iletişime geçin.

### İthalatçı:

Certus Mercatus Dış Tic. A.Ş.  
Küçükbakkalköy Mah., Dudullu Cd. 23-25,  
R2 Blok D:177 34758 Ataşehir/İstanbul  
Tel 1: 0216 504 15 44, Tel 2: 0216 900 14 99  
E-Posta: info.tr@certus-mercatus.com

### Üretici:

iRobot  
8 Crosby Drive  
Bedford, MA 01730  
Phone: 781.430.3000

## Teknik özellikler

2210 mAh Li-Ion batarya  
Çalışma zamanı: 75 dakika  
Şarj süresi: 180 dakika  
Şarj etme tüketimi 33 W max'a kadar  
2 W'a kadar bekleme tüketimi  
Boyutlar 388 x 339 x 87 mm  
Ağırlık 3,4 kg

# Düzenleyici bilgiler



İşbu belgeyle iRobot Corporation, RVE-Y1 modeli vakumlama yapan robot süpürge'nin AB Telsiz Ekipmanlar Direktifi 2014/53/EU'ya uygun olduğunu beyan eder. AB Uygunluk Beyanının tam metnine şu web adresinden ulaşabilirsiniz: [www.irobot.com/compliance](http://www.irobot.com/compliance).



İşbu belgeyle iRobot Corporation, RVE-Y1 modeli vakumlama yapan robot süpürge'nin 2017 Telsiz Ekipmanlar Yönetmeliği'ne uygun olduğunu beyan eder. UKCA Uygunluk Beyanının tam metnine şu web adresinden ulaşabilirsiniz: [www.irobot.com/compliance](http://www.irobot.com/compliance).

1907/2006 sayılı AB Yönetmeliği uyarınca SVHC'yi (çok yüksek önem arz eden kimyasal maddeler) listeleyen kimyasal bilgi raporuna şuradan ulaşabilirsiniz: [www.irobot.com/compliance](http://www.irobot.com/compliance).

Düzenleyici Model RVE-Y1'de, AXG-Y1 Sextant radyo modülü modeli bulunur. Sextant radyo modülü, WLAN 2,4 GHz ve WLAN 5 GHz bantlarında çalışan bir çift bantlı radyodur. Sextant radyo modülünde ayrıca 2400 MHz – 2483,5 MHz bandında çalışan Bluetooth ve BLE bulunur.

- 2,4 GHz bandı, 2400 MHz – 2483,5 MHz arasında ve 2442 MHz'de 17,78 dBm'lik (59,98 mW) maksimum EIRP çıkış gücüyle çalışacak şekilde sınırlandırılmıştır.
- 5 GHz bandı, 5150 MHz – 5850 MHz arasında ve 5190 MHz'de 20,81 dBm'lik (120,50 mW) maksimum EIRP çıkış gücüyle çalışacak şekilde sınırlandırılmıştır.
- İsrail için 5 GHz bandı 5150 MHz – 5350 MHz bandında çalışacak şekilde sınırlandırılmıştır.



Ürün üzerindeki bu sembol, cihazın ayrıştırılmamış genel kentsel atıklarla birlikte atılmaması gerektiğini gösterir. Son kullanıcı olarak, ömrünün sonuna ulaşan cihazı aşağıdaki şekillerde çevreye duyarlı olarak atmak sizin sorumluluğunuzdadır:

- (1) ürünü satın aldığınız distribütöre/bayiye iade ederek ya da
- (2) belirlenmiş bir toplama noktasına bırakarak.

Bu ürünün doğru şekilde atılması değerli kaynakları korumaya yardımcı olur ve uygunsuz atık işleminin çevre ve insan sağlığı üzerinde neden olabileceği potansiyel olumsuz etkileri önler. Lütfen daha fazla bilgi edinmek veya size en yakın belirlenmiş toplama noktasını öğrenmek için yerel yetkili makam ile iletişim kurun. Bu atığın uygunsuz şekilde atılması durumunda, ulusal yasalarınıza göre para cezalarıyla karşılaşabilirsiniz. Daha fazla bilgiye şu kaynaktan erişebilirsiniz: [http://ec.europa.eu/environment/waste/wEEE/index\\_en.html](http://ec.europa.eu/environment/waste/wEEE/index_en.html)

Üretici Adresi: iRobot Corporation, 8 Crosby Drive, Bedford MA 01730, ABD

Kullanım ömrünü doldurmuş iRobot® ürününüzü yerel yönetmelikler uyarınca geri dönüşüme yönlendirin. Aşağıda, ürünün satışı esnasında iRobot®'un anlaşmalı olduğu WEEE geri dönüşüm kuruluşlarının listesine yer verilmektedir.

| Konum            | Kuruluş      | URL                                                                                                                                                                                                       |
|------------------|--------------|-----------------------------------------------------------------------------------------------------------------------------------------------------------------------------------------------------------|
| Avusturya        | UFH          | <a href="http://www.elektro-ade.at/elektrogeraete-sammeln/liste-der-sammelstoesterreich/">http://www.elektro-ade.at/elektrogeraete-sammeln/liste-der-sammelstoesterreich/</a>                             |
| Belçika          | Recupel      | <a href="https://www.recupel.be/en/where-to-go/?search-collectionPoints=&amp;categories=1%2C2%2C3%2C4#">https://www.recupel.be/en/where-to-go/?search-collectionPoints=&amp;categories=1%2C2%2C3%2C4#</a> |
| Almanya          | Zentek       | <a href="https://www.ear-system.de/ear-verzeichnis/sammel-und-ruecknahmestback">https://www.ear-system.de/ear-verzeichnis/sammel-und-ruecknahmestback</a>                                                 |
| Danimarka        | Elretul      | <a href="https://www.dpa-system.dk/DPAApplications/DPADB.aspx?wf=CollectionPointSearch.as">https://www.dpa-system.dk/DPAApplications/DPADB.aspx?wf=CollectionPointSearch.as</a>                           |
| İspanya          | Ecotic       | <a href="https://punto-limpio.info/">https://punto-limpio.info/</a>                                                                                                                                       |
| Fransa           | Eco-systemes | <a href="https://www.eco-systemes.fr/france">https://www.eco-systemes.fr/france</a>                                                                                                                       |
| İrlanda          | WEEE Ireland | <a href="http://www.weeeiireland.ie/household-recycling/where-can-i-recycle/">http://www.weeeiireland.ie/household-recycling/where-can-i-recycle/</a>                                                     |
| Hollanda         | Wecycle      | <a href="https://www.watismijnapparaatwaard.nl/">https://www.watismijnapparaatwaard.nl/</a>                                                                                                               |
| İsveç            | EI-Kretsen   | <a href="https://www.sopor.nu/sortera-återvinn/">https://www.sopor.nu/sortera-återvinn/</a>                                                                                                               |
| Birleşik Krallık | Repic        | <a href="http://www.responsible-recycling.co.uk/contact-us/find-your-local-recy">http://www.responsible-recycling.co.uk/contact-us/find-your-local-recy</a>                                               |

# Robot®

©2021 iRobot Corporation, 8 Crosby Drive, Bedford, MA 01730 ABD.

Tüm hakları saklıdır. iRobot® ve Roomba®, iRobot Corporation'ın tescilli ticari markalarıdır. Home Base ve Dirt Detect, iRobot Corporation'ın ticari markalarıdır. Wi-Fi ve Wi-Fi logosu, Wi-Fi Alliance'in tescilli ticari markalarıdır.



**AT Direktifi Gereğince  
UYGUNLUK BEYANI**

Biz, aşağıda anılan İmalatçı: iRobot Corporation  
Adres: 8 Crosby Drive, Bedford, MA 01730

Sorumluluğu tamamen bize ait olmak üzere aşağıdaki ürünün,  
Ürün Adı : Elektrikli Süpürge Robotu j7  
Marka Adı : iRobot  
Pazarlama Adı : Roomba  
Düzenleyici Model No : RVE-Y1

Yukarıda tanımlanan ürün uyumlaştırılmış AB mevzuatı ve ilgili mevzuata uygunluk gösterir.

Aşağıdaki teknik düzenlemeler gereğince tasarlanmış ve üretilmiştir:

Yönerge Aracı:

|                              |            |
|------------------------------|------------|
| Telsiz Ekipmanları Yönergesi | 2014/53/AB |
| Elektromanyetik Uyumluluk    | 2014/30/AB |
| Alçak Gerilim Yönergesi      | 2014/35/AB |

Aşağıdaki standartlara uygunluk:

Avrupa Konseyi Yönergesi ve EN standartları gereğince prosedürlere uygun gerçekleştirilen önlemler.

|                                |                                                                                                                                     |
|--------------------------------|-------------------------------------------------------------------------------------------------------------------------------------|
| Telsiz Ekipmanları Yönergesi : | ETSI EN 300 328 v2.2.2<br>ETSI EN 300 440 v2.1.1<br>ETSI EN 301 489-17 v3.2.4<br>ETSI EN 301 489-1 v2.2.3<br>ETSI EN 301 893 v2.1.1 |
|--------------------------------|-------------------------------------------------------------------------------------------------------------------------------------|

|                                   |                                                                                                                                            |
|-----------------------------------|--------------------------------------------------------------------------------------------------------------------------------------------|
| Alçak Gerilim Yönetmeliği (LVD) : | EN 60335-1:2012+A11:2014 + A13:2017 + A1:2019 + A14:2019 + A2:2019<br>EN 60335-2-2:2010+A11:2012+A1:2013<br>EN 62233:2008<br>EN 62311:2008 |
|-----------------------------------|--------------------------------------------------------------------------------------------------------------------------------------------|

|                                   |                                                                                         |
|-----------------------------------|-----------------------------------------------------------------------------------------|
| Elektromanyetik Uyumluluk (EMC) : | EN 55014-1:2017 + A11:2020<br>EN 55014-2:2015<br>EN 61000-3-2:2014<br>EN 61000-3-3:2013 |
|-----------------------------------|-----------------------------------------------------------------------------------------|

Bu belgede tanımlanan ürün(ler) Avrupa Birliği yönergesi ve standartlarının koşulları gereğince üretilmiştir. İşbu uygunluk beyanı imalatçının münferit sorumluluğu altında düzenlenmiştir. Ayrıca, bu ürün(ler) firmamızın garanti sorumluluğu altındadır.

Üretici  
Kaşe - İmza  
iRobot Corporation  
Adı, Soyadı: Stephen Pallotta  
Unvanı: Uygunluk Baş Mühendisi  
Tarih: 07.09.2021  
Yer: Bedford

*Stephen Pallotta*



**DECLARATION OF CONFORMITY  
According to EC Directive**

We, Manufacturer: iRobot Corporation  
Address: 8 Crosby Drive, Bedford, MA 01730, USA

declare under our responsibility that the product:

Product Name : Floor Cleaning Robot j7  
Brand Name : iRobot  
Marketing Name : Roomba  
Regulatory Model No : RVE-Y1

The object of the above defined is compatible with harmonised EU legislation and suitable to the relevant legislation Has been designed and manufactured in accordance to the following technical regulation:

Directive Device:

|                               |            |
|-------------------------------|------------|
| Radio Equipment Directive     | 2014/53/EU |
| Electromagnetic Compatibility | 2014/30/EU |
| Low Voltage Directive         | 2014/35/EU |

Conformity with the following standards:

The measurements made in accordance with the procedures according to the European Council Directive and EN standards.

|                   |                                                                                                                                            |
|-------------------|--------------------------------------------------------------------------------------------------------------------------------------------|
| Radio Equipment : | ETSI EN 300 328 v2.2.2<br>ETSI EN 300 440 v2.1.1<br>ETSI EN 301 489-17 v3.2.4<br>ETSI EN 301 489-1 v2.2.3<br>ETSI EN 301 893 v2.1.1        |
| LVD :             | EN 60335-1:2012+A11:2014 + A13:2017 + A1:2019 + A14:2019 + A2:2019<br>EN 60335-2-2:2010+A11:2012+A1:2013<br>EN 62233:2008<br>EN 62311:2008 |
| EMC :             | EN 55014-1:2017 + A11:2020<br>EN 55014-2:2015<br>EN 61000-3-2:2014<br>EN 61000-3-3:2013                                                    |

This product(s) which are defined herein was (were) manufactured under the conditions of the European Union directive and standards. This declaration of conformity is issued under the sole responsibility of the manufacturer. Also, this product(s) responsibility is under our firm's guarantee

Manufacturer  
Stamp / signature  
iRobot Corporation  
Name surname: Stephen Pallotta  
Title: Sr. Principal Compliance Engineer  
Date: 01.09.2021  
Place: Bedford

*Stephen Pallotta*



iRobot.com

iRobot Corporation | 8 Crosby Drive, Bedford MA 01730 | 781.430.3000



iRobot.com

iRobot Corporation | 8 Crosby Drive, Bedford MA 01730 | 781.430.3000



Güncel servis bilgileri için 0216 313 14 14 telefon numarasının aranmasını rica ederiz.

| Sıra No | Firma Adı                                                                                  | Firma Adresi                                                           | Hizmet Yeri İl | Sıra No | Firma Adı                                                                                                                                    | Firma Adresi                                                                        | Hizmet Yeri İl |
|---------|--------------------------------------------------------------------------------------------|------------------------------------------------------------------------|----------------|---------|----------------------------------------------------------------------------------------------------------------------------------------------|-------------------------------------------------------------------------------------|----------------|
| 1       | HTS Teknik Hizmetler San. Tic. A.Ş.                                                        | Mecidi Mah Semih Sancar Cad No:11 / A SANCAKTEPE/İSTANBUL              | İSTANBUL       | 17      | İŞBİL BİLGİSAYAR MALZEMESİ SATIŞI-MEHMET RECEP ALTUNKALEM Esnaf                                                                              | ATIFBEY MAHALLESİ PROF. DR. TÜRKAN SAYLAN CADDESİ No:36/- GAZİEMİR/İZMİR / GAZİEMİR | İZMİR          |
| 2       | ABDULLAH KARACA-NURSES BİLGİSAYAR SAHİS                                                    | İSMETPAŞA MAH. BELLİ İŞHANI ALTI NO:3/A MERKEZ-K.MARAS / KAHRAMANMARAS | KAHRAMANMARAS  | 18      | KARE BİLGİSAYAR SAN TİC LTD ŞTİ                                                                                                              | İNÇİLİPİNAR MAH. GAZİ MUHTAR OŞAŞ BULVARI NO:28/C GAZİANTEP                         | GAZİANTEP      |
| 3       | AKIŞ ELEKTRONİK-HAKAN HAYTA                                                                | AYDINLIKLEVLER MAH. CENGİZ TOPEL CAD.NO.20/B MELİKGAZI                 | KAYSERİ        | 19      | KM BİLİŞİM ELEKTRONİK KIRTASIYE TEMİZLİK OYUNCAK EĞİTİM SAN. VE TİC. LTD.ŞTİ.                                                                | YENİŞEHİR MAH. ZÜBEYDE HANIM CAD. NO:43/B MERKEZ /                                  | KAHRAMANMARAS  |
| 4       | ALTIYAPRAK TEKNİK SERVİSİ HİZMETLERİ-HASAN ALTIYAPRAK Esnaf                                | OSMANIYE MAH. ORHAN YILMAZ CAD. NO:7-11/B                              | GİRESUN        | 20      | KMS SATIŞ SONRASI HİZMETLER-KAMİL TANJU ALTAN                                                                                                | İSMAİLBEY MAH. AŞAĞI İMRET SOK. NO: 51 / A                                          | KASTAMONU      |
| 5       | ARAS TEKNİK EMEL YILMAZ                                                                    | HUZUREVLERİ MAH. MAVİ BULVARI NO:118-A ÇUKUROVA ADANA                  | ADANA          | 21      | MEHMET UĞUR                                                                                                                                  | TOPÇULAR MAH. TOMURCUK SOKAK NO:14/A İĞDİR                                          | GAZİANTEP      |
| 6       | ATEŞ ELEKTRONİK-ÖZKAN ATEŞ Esnaf                                                           | 1. MURAT MAH. GÜNGÖR MAZLUM CAD. ZÜBEYDE HANIM SİTESİ NO:2/3 / MERKEZ  | EDİRNE         | 22      | MEVSİM TEKNİK/METİN TÜRK SAHİS                                                                                                               | CEVİZLİ MAH. TALATPAŞA CD. NO:40/A MALTEPE/İST. / MALTEPE                           | İSTANBUL       |
| 7       | BEYAZ SERVİS BAHADDİN SERHUŞ                                                               | OSMANIYE MAH. AKSU YOLU CAD. NO:9/A BAKIRKÖY/                          | İSTANBUL       | 23      | MOMENDE BİLİŞİM DANIŞMANLIK VE TEKN HİZMETİCİ LTD ŞTİ                                                                                        | ORUĞREİS MAH. TEKSTİL KENT CAD. NO:10 L /310 ESENLER                                | İSTANBUL       |
| 8       | BİLİRLER BİLİŞİM KIRTASIYE TEKNOLOJİ İNŞAAT VE PERSONEL HİZMETLERİ TİCARET LİMİTED ŞİRKETİ | İSMET PAŞA MAH/SEMT HÜKÜMET BLV. NO:37 /A DÜLKADIROĞLU                 | KAHRAMANMARAS  | 24      | NURSEY ELEKTRONİK SANAYİ TİCARET LİMİTED ŞİRKETİ                                                                                             | İSLİCE MAH. AVCILAR SOKAK NO:3-B                                                    | UŞAK           |
| 9       | CAN SOĞUTMA MEHMET ELYİĞİT                                                                 | PİRİMEHMET MH. 1730 SK. NO:25/A                                        | İSPARTA        | 25      | POSSIFY BİLGİSAYAR VE OTOMASYON SİSTEMLERİ SAN. DİŞ. TİC. AŞ.                                                                                | HALİL RIFAT PAŞA MAH. YÜZER HAVUZ SK. NO:1 B /61 ŞİŞLİ                              | İSTANBUL       |
| 10      | ÇAKIR ELEKTRONİK-KÜRŞAT ÇAKIR Esnaf                                                        | GEMİLER ÇEKEĞİ MAHALLESİ GEDİKKAYA CADDESİ NO:5 / MERKEZ               | GİRESUN        | 26      | POZİTİF BİLİŞİM TEKNOLOJİLERİ - FATMA ACAR RABT BİLGİSAYAR SİSTEM OTOMASYONLARI İNŞAAT MAKİNE ELEKTRİK ELEKTRONİK SANAYİ VE TİCARET LTD.ŞTİ. | CEDİDİYE MAH. ZAFERİ MİLLİ SK. NO:6/A MERKEZ/DÜZCE                                  | DÜZCE          |
| 11      | HALİL DENİZ                                                                                | ÜNALAN MAHALLESİ BODUR SOKAK NO:16/B OSMAN                             | UŞAK           | 27      | RAM BİLGİSAYAR RECEP ALKAŞ SAHİS                                                                                                             | HAYRULLAH MAH.SANDALZADE BULV. SEÇKİNLER SİTESİ C BLOK NO:1/D KAHRAMANMARAS         | KAHRAMANMARAS  |
| 12      | İBRAHİM BİLİR                                                                              | CEVATPAŞA MH. ESKİ EDİRNE ASFALTI SK. NO:393/A BAYRAMPAŞA İSTANBUL     | İSTANBUL       | 28      | RAM BİLGİSAYAR RECEP ALKAŞ SAHİS                                                                                                             | BAHÇELİEVLER MAH.STAD CADDESİ NO 5/A                                                | BATMAN         |
| 13      | İÇCAN BİLİŞİM BİLGİSAYAR ELEKTRONİK İNŞAAT TİCARET VE SANAYİ LİMİTED ŞİRKETİ               | SABUNİ MAH.TAHMİS SOK. NO:9                                            | EDİRNE         | 29      | RECEP KIZILCAN                                                                                                                               | ATATÜRK MAH. 330. SK. NO:9 B /1 KÜÇÜKÇEKMECE                                        | İSTANBUL       |
| 14      | İDEAL OTOMASYON BİLGİ İŞLEM-LEVENT KANMAZ                                                  | DEĞİRMİÇEM MAHALLESİ M. AKSOY BLV.NO:75/C /                            | GAZİANTEP      | 30      | SİSTEM ONLİNE BİLGİSAYAR YAZILIM GÜVENLİK SAN.VE TİC.LTD.ŞTİ.                                                                                | KÜLTÜR MH.MANSUR BAYRAM CAD. NO:28/DÜZCE                                            | DÜZCE          |
| 15      | İPEK SOĞUTMA-MUSTAFA YAVUZ Esnaf                                                           | İSTİKLAL MAHALLESİ 1102. SOKAK NO:1/6 / MERKEZ                         | İSPARTA        | 31      | ŞEKER SOĞUTMA ELEKTRİK ELEKTRONİK YASIN ŞEKER                                                                                                | CEVİZLİ MAH. NEŞE SK. NO:20/B MALTEPE                                               | İSTANBUL       |
| 16      | İSMİNUR KARABAŞ -NUR TEKNİK                                                                | YENİCE MH.FATİH CD.NO.161                                              | SAKARYA        | 32      | UFUK SOĞUTMA VE İSITMA -UFUK SERKAN İNAC                                                                                                     | KURTULUŞ MAH.ŞEHİT J.ÇVŞ.ALİ GÜL CAD.NO:23 C/1 İSKENDERUN/                          | HATAY          |



# GARANTİ BELGESİ

## İthalatçı firmanın:

Ünvanı: Certus Mercatus Dış. Tic. A.Ş.

Adresi: Küçükbakkalköy Mah. Dudullu Yolu Cad. No:23-25

Brandium Residence R2 Blok D:177 İstanbul/Ataşehir

Tel 1: +90 216 504 15 44 Tel 2: +90 216 900 14 99

Eposta: info.tr@certus-mercatus.com

Yetkili kişi: Miroslav Kaspar

Yetkili kişinin imzası ve kaşesi:



CERTUS MERCATUS  
DİŞ TİCARET A.Ş.

## Satıcı Firmanın:

Ünvanı:

Adresi:

Tel – Faks:

Eposta:

Yetkili kişi:

Yetkili kişinin imzası ve kaşesi:

Fatura ve irsaliye:

Fatura numarası:

Fatura tarihi:

Teslim tarihi ve yeri:

Malın:

Cinsi: Robot Elektrikli Süpürge

Markası: iRobot

Modeli: Roomba j7,j7+

Seri numarası:

Garanti süresi: 2 Yıl

Azami tamir süresi: 20 gün



# GARANTİ BELGESİ

## GARANTİNİN GEÇERLİLİK KOŞULLARI VE KAPSAMI

- 1- Garanti süresi İKİ YIL olup garantiden yararlanmak için GARANTİ BELGESİNİN ibrazı şart olduğundan, iş bu Garanti Belgesi garanti süresince saklanmalıdır.
- 2- Garanti belgesi üzerinde herhangi bir tahribat yapıldığında cihazın üzerindeki orijinal seri numarası kaldırıldığında yada tahrip edildiğinin tespitinde garanti geçersiz kılınır.
- 3- Cihazın montajının veya tamirinin firmamızın yetkili servislerinin haricinde yapıldığının yada cihazın açıldığının tespiti halinde garanti geçersiz olacaktır.
- 4- Firmamız tarafından verilen GARANTİ söz konusu cihazın amaçları dışında veya anormal şartlarda kullanılmasından doğacak arızalarının giderilmesini kapsamadığı gibi aşağıda belirtilen arızalarda garanti dışıdır.
  - Cihazın kullanma kılavuzunda veya montaj kılavuzunda yer alan hususlara aykırı kullanım hatalarından meydana gelen hasar ve arızalar.
  - Tüketicinin tesliminden sonra cihazın nakli, yükleme, boşaltma ve taşınması sırasında meydana gelecek hasar ve arızalar.
  - Ürün ev kullanımı için imal edilmiştir. Farklı kullanımlardan dolayı oluşacak arızalar garanti kapsamında değildir

**Garanti Belgesi üzerinde tahrifat yapıldığı, ürünün üzerindeki orijinal seri numarası kaldırıldığı veya tahrif edildiği takdirde bu garanti belgesi geçersizdir.**

## TÜKETİCİNİN SEÇİMLİK HAKLARI

- (1) Malın bütün parçaları dahil olmak üzere tamamı garanti kapsamındadır.
- (2) Malın ayıplı olduğunun anlaşılması durumunda tüketici; 6502 sayılı Tüketicinin Korunması Hakkında Kanununun 11 inci maddesinde yer alan;
  - a) Satılanı geri vermeye hazır olduğunu bildirerek sözleşmeden dönme,
  - b) Satılanı alıkoyup ayıp oranında satış bedelinden indirim isteme,
  - c) Ücretsiz onarılmasını isteme,
  - ç) Satılanın ayıpsız bir misli ile değiştirilmesini isteme, seçimli haklarından birini kullanabilir. Satıcı, tüketicinin tercih ettiği bu talebi yerine getirmekle yükümlüdür.
- (3) Tüketicinin bu haklardan ücretsiz onarım hakkını seçmesi durumunda satıcı; işçilik masrafı, değiştirilen parça bedeli ya da başka herhangi bir ad altında hiçbir ücret talep etmeksizin malın onarımını yapmak veya yaptırmakla yükümlüdür. Ücretsiz

onarım veya malın ayıpsız misli ile değiştirilmesi hakları üretici veya ithalatçıya karşı da kullanılabilir. Bu fıkradaki hakların yerine getirilmesi konusunda satıcı, üretici ve ithalatçı müteselsilen sorumludur.

- (4) Ancak, bu Kanununun 58 inci maddesi uyarınca çıkarılan yönetmelik eki listede yer alan mallara ilişkin, tüketicinin ücretsiz onarım talebi, yönetmelikte belirlenen azami tamir süresi içinde yerine getirilir. Aksi hâlde tüketici diğer seçimli haklarını kullanmakta serbesttir.
- (5) Tüketicinin sözleşmeden dönme veya ayıp oranında bedelden indirim hakkını seçtiği durumlarda, ödemiş olduğu bedelin tümü veya bedelden yapılan indirim tutarı derhâl tüketiciye iade edilir.
- (6) Tüketicinin, ücretsiz onarım hakkını kullanması halinde malın;
  - Garanti süresi içinde tekrar arızalanması,
  - Tamiri için gereken azami sürenin aşılması,
  - Tamirinin mümkün olmadığının, yetkili servis istasyonu, satıcı, üretici veya ithalatçı tarafından bir raporla belirlenmesi durumlarında;Tüketici malın bedel iadesini, ayıp oranında bedel indirimini veya imkân varsa malın ayıpsız misli ile değiştirilmesini satıcıdan talep edebilir. Satıcı, tüketicinin talebini reddedemez. Bu talebin yerine getirilmemesi durumunda satıcı, üretici ve ithalatçı müteselsilen sorumludur.
- (8) Malın azami tamir süresi 20 iş gününü, binek otomobil ve kamyonetler için ise 30 iş gününü geçemez. Bu süre, garanti süresi içerisinde mali ilişkin arızanın yetkili servis istasyonuna veya satıcıya bildiri tarihi, garanti süresi dışında ise malın yetkili servis istasyonuna teslim tarihinden itibaren başlar. Malın arızasının 10 iş günü içerisinde giderilememesi halinde, üretici veya ithalatçı; malın tamiri tamamlanıncaya kadar, benzer özelliklere sahip başka bir malı tüketicinin kullanımına tahsis etmek zorundadır. Malın garanti süresi içerisinde arızalanması durumunda, tamirde geçen süre garanti süresine eklenir.
- (9) Malın kullanma kılavuzunda yer alan hususlara aykırı kullanılmasından kaynaklanan arızalar garanti kapsamı dışındadır.
- (10) Tüketici, garantiden doğan haklarının kullanılması ile ilgili olarak çıkabilecek uyuşmazlıklarda yerleşim yerinin bulunduğu veya tüketici işleminin yapıldığı yerdeki Tüketici Hakem Heyetine veya Tüketici Mahkemesine başvurabilir.
- (11) Satıcı tarafından bu Garanti Belgesinin verilmemesi durumunda, tüketici Gümrük ve Ticaret Bakanlığı Tüketicinin Korunması ve Piyasa Gözetimi Genel Müdürlüğüne başvurabilir.



***Robot***<sup>®</sup>

**Roomba**<sup>®</sup>  
Robot Vacuum

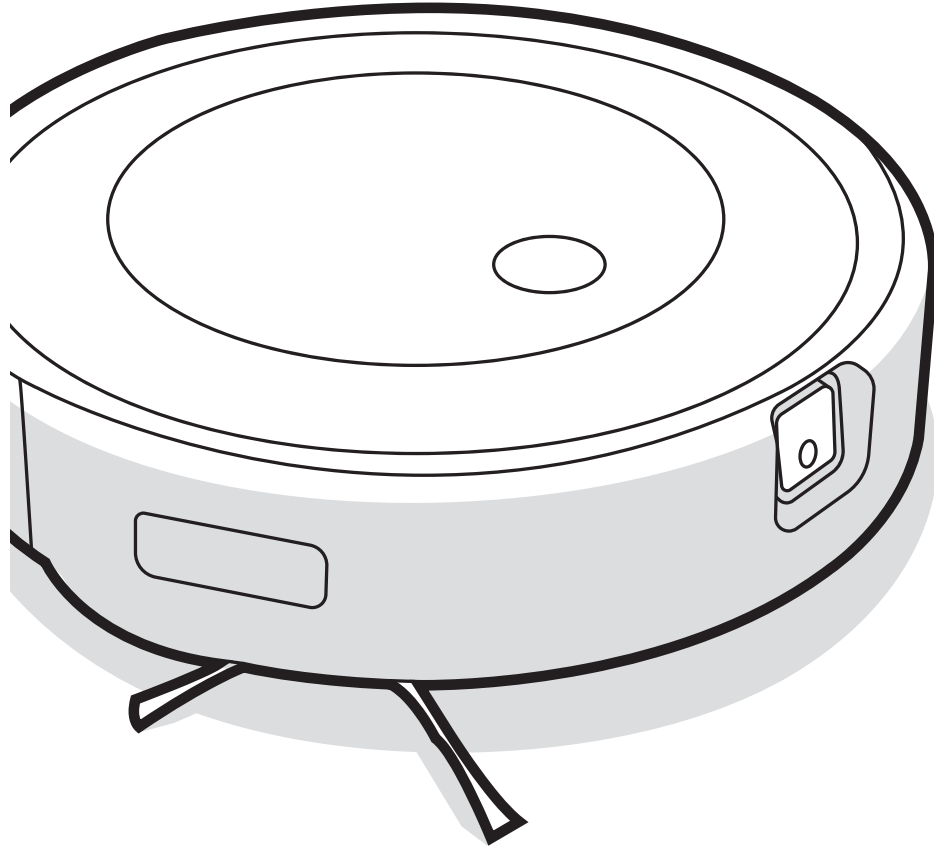

**j7**

Οδηγός χρήστη





# Πληροφορίες ασφάλειας

## Σημαντικές οδηγίες ασφάλειας

Ο παρών Οδηγός Χρήστη περιλαμβάνει πληροφορίες για ρυθμιστικά μοντέλα: RVE-Y1, ADI-N1

### ΦΥΛΑΞΤΕ ΑΥΤΕΣ ΤΙΣ ΟΔΗΓΙΕΣ













**⚠️ ΠΡΟΕΙΔΟΠΟΙΗΣΗ:** Κατά τη χρήση μιας ηλεκτρικής συσκευής, θα πρέπει να λαμβάνονται πάντα βασικές προφυλάξεις, συμπεριλαμβανομένων των ακόλουθων:

### ΔΙΑΒΑΣΤΕ ΟΛΕΣ ΤΙΣ ΟΔΗΓΙΕΣ ΠΡΙΝ ΑΠΟ ΤΗ ΧΡΗΣΗ

**⚠️ ΠΡΟΕΙΔΟΠΟΙΗΣΗ:** Για να μειωθεί ο κίνδυνος τραυματισμού ή ζημιάς, διαβάστε και ακολουθήστε τις προφυλάξεις ασφάλειας κατά τη διάρκεια της ρύθμισης, χρήσης και συντήρησης του ρομπότ.

Αυτή η συσκευή μπορεί να χρησιμοποιηθεί από παιδιά ηλικίας από 8 ετών και άνω και από άτομα με μειωμένες σωματικές, αισθητηριακές ή διανοητικές ικανότητες, ή έλλειψη εμπειρίας και γνώσης, αν βρίσκονται υπό επίβλεψη ή τους έχουν δοθεί οι απαραίτητες οδηγίες για την ασφαλή χρήση της συσκευής και κατανοούν τους κινδύνους που υπάρχουν. Απαγορεύεται να παίζουν τα παιδιά με τη συσκευή. Ο καθαρισμός και η συντήρηση από τον χρήστη δεν πρέπει να πραγματοποιούνται από παιδιά χωρίς επίβλεψη.

**⚠️** Αυτό είναι το σύμβολο προειδοποίησης ασφάλειας. Χρησιμοποιείται για να σας ειδοποιεί για ενδεχόμενους κινδύνους τραυματισμού. Πρέπει να συμμορφώνεστε με όλα τα μηνύματα ασφαλείας που ακολουθούν αυτό το σύμβολο, προκειμένου να αποφύγετε πιθανό τραυματισμό ή θάνατο.

- |                                                                                                          |                                                                                                                        |                                                                                                                                    |                                                                                                                           |                                                                                                                  |
|----------------------------------------------------------------------------------------------------------|------------------------------------------------------------------------------------------------------------------------|------------------------------------------------------------------------------------------------------------------------------------|---------------------------------------------------------------------------------------------------------------------------|------------------------------------------------------------------------------------------------------------------|
|  Κίνδυνος ηλεκτροπληξίας |  Εξοπλισμός κατηγορίας II             |  Ονομαστική ισχύς εξόδου συνεχούς ρεύματος        |  Διαβάστε το εγχειρίδιο χρήστη           |  Γενικό σύμβολο ανακύκλωσης   |
|  Κίνδυνος φωτιάς         |  Για χρήση μόνο σε εσωτερικούς χώρους |  Ονομαστική ισχύς εισόδου συνεχούς ρεύματος       |  Διατηρείτε τη συσκευή μακριά από παιδιά |  Ξεχωριστή μονάδα τροφοδοσίας |
|  Προσοχή                 |  Εξοπλισμός κατηγορίας III            |  Ονομαστική ισχύς εισόδου εναλλασσόμενου ρεύματος |                                                                                                                           |                                                                                                                  |

**ΠΡΟΕΙΔΟΠΟΙΗΣΗ:** Υποδεικνύει επικίνδυνη κατάσταση η οποία, αν δεν αποτραπεί, θα μπορούσε να οδηγήσει σε σοβαρό τραυματισμό ή θάνατο.

**ΠΡΟΣΟΧΗ:** Υποδεικνύει επικίνδυνη κατάσταση η οποία, αν δεν αποτραπεί, θα μπορούσε να οδηγήσει σε ελαφρύ ή μέτριας σοβαρότητας τραυματισμό.

**ΕΙΔΟΠΟΙΗΣΗ:** Υποδεικνύει επικίνδυνη κατάσταση η οποία, αν δεν αποτραπεί, θα μπορούσε να οδηγήσει σε υλικές ζημιές.

## ΓΕΝΙΚΑ



# ΠΡΟΕΙΔΟΠΟΙΗΣΗ



- Το ρομπότ σας διατίθεται με καλώδιο παροχής ρεύματος εγκεκριμένο για την περιοχή σας και έχει σχεδιαστεί ώστε να συνδέεται μόνο σε τυπική οικιακή πρίζα εναλλασσόμενου ρεύματος. Μην χρησιμοποιείτε οποιοδήποτε άλλο καλώδιο παροχής ρεύματος. Για ανταλλακτικά καλώδια, επικοινωνήστε με την Εξυπηρέτηση Πελατών ώστε να διασφαλίσετε τη σωστή επιλογή καλωδίου παροχής ρεύματος για τη χώρα σας.
- Ανοίγετε το ρομπότ ή τη βάση φόρτισης μόνο κατά τον τρόπο που υποδεικνύεται στον Οδηγό Χρήστη. Στο εσωτερικό του ρομπότ δεν περιέχονται εξαρτήματα που μπορούν να επισκευαστούν από τον χρήστη. Αναθέστε την επισκευή σε προσωπικό που διαθέτει την κατάλληλη κατάρτιση.
- Κίνδυνος ηλεκτροπληξίας, χρησιμοποιείτε τη συσκευή μόνο σε εσωτερικούς και ξηρούς χώρους.
- Μην χειρίζεστε το ρομπότ ή τη βάση φόρτισης με βρεγμένα χέρια.
- Χρησιμοποιείτε μόνο εγκεκριμένους φορτιστές. Η χρήση μη εγκεκριμένου φορτιστή θα μπορούσε να προκαλέσει την παραγωγή θερμότητας ή καπνού από τη μπαταρία, την ανάφλεξη ή την έκρηξη της.
- Το ρομπότ σας δεν είναι παιχνίδι. Πρέπει να επιβλέπετε τα μικρά παιδιά και τα κατοικίδια ζώα όταν λειτουργεί το ρομπότ.
- Μην κάθεστε και μην στέκεστε επάνω στο ρομπότ ή στη βάση φόρτισης.
- Αποθηκεύετε και χρησιμοποιείτε το ρομπότ μόνο σε περιβάλλον θερμοκρασίας δωματίου.
- Αν το δωμάτιο που θα καθαρίσετε έχει μπαλκόνι, είναι απαραίτητη η χρήση ενός φυσικού φράγματος για την αποτροπή πρόσβασης του ρομπότ στο μπαλκόνι και την εξασφάλιση της ασφαλούς λειτουργίας του.

- Καθαρίζετε τους αισθητήρες κατά της πτώσης από σκάλες για τυχόν συσσώρευση ακαθαρσιών.
- Αν το δωμάτιο που θα καθαρίσετε έχει συσκευές, όπως σόμπες, ανεμιστήρες, φορητές θερμάστρες ή υγραντήρες, απομακρύνετε τις συσκευές προτού λειτουργήσετε το ρομπότ. Αν το ρομπότ έρθει σε επαφή και σπρώξει τις συσκευές, υπάρχει κίνδυνος τραυματισμού, ατυχήματος ή δυσλειτουργίας.
- Αυτό το ρομπότ προορίζεται μόνο για χρήση σε στεγνό δάπεδο. Μην χρησιμοποιείτε αυτήν τη συσκευή για να καθαρίσετε χυμένα υγρά. Μην επιτρέπετε στο ρομπότ ή στη βάση φόρτισης να έρθει σε επαφή με υγρά.



# ΠΡΟΣΟΧΗ



- Μην χρησιμοποιείτε το ρομπότ σε χώρους με εκτεθειμένες ηλεκτρικές πρίζες στο δάπεδο.
- Μην χρησιμοποιείτε αυτήν τη συσκευή για να καθαρίσετε αιχμηρά αντικείμενα, γυαλιά ή οτιδήποτε καίγεται ή παράγει καπνούς.
- Έχετε υπόψη σας ότι το ρομπότ κινείται από μόνο του. Πρέπει να είστε προσεκτικοί όταν κινείστε στον χώρο λειτουργίας του ρομπότ για να μην το πατήσετε.
- Αν η συσκευή περάσει επάνω από κάποιο ηλεκτρικό καλώδιο και το παρασύρει, υπάρχει πιθανότητα να παρασυρθεί και κάποιο αντικείμενο από ένα τραπέζι ή ράφι. Πριν από τη χρήση αυτής της συσκευής, απομακρύνετε αντικείμενα όπως ρούχα και ελεύθερα φύλλα χαρτιού, κορδόνια ρύθμισης για στόρια ή κουρτίνες, καλώδια ρεύματος και τυχόν εύθραυστα αντικείμενα. Σβήστε τα κεριά. Απενεργοποιήστε τις φορητές θερμάστρες.
- Εκτελέστε τις απαιτούμενες εργασίες συντήρησης όπως προβλέπεται στον Οδηγό Χρήστη, ώστε να διασφαλίσετε την ασφαλή λειτουργία του ρομπότ και της βάσης φόρτισης.

# ΕΙΔΟΠΟΙΗΣΗ

- Μην τοποθετείτε τίποτα επάνω στο ρομπότ ή στη βάση φόρτισης.
- Η αποτυχία διατήρησης καθαρών των επαφών φόρτισης θα μπορούσε να οδηγήσει σε απώλεια της δυνατότητας φόρτισης της μπαταρίας του ρομπότ.

- Προτού λειτουργήσετε το ρομπότ σε μοκέτες ή χαλιά, βεβαιωθείτε ότι οι μοκέτες και τα χαλιά είναι συμβατά με σκούπες που χρησιμοποιούν μπάρες ή βούρτσες. Η χρήση του ρομπότ σε μη συμβατή μοκέτα ή χαλί θα μπορούσε να βλάψει τη μοκέτα ή το χαλί. Επικοινωνήστε με τον κατασκευαστή της μοκέτας ή του χαλιού για να ρωτήσετε σχετικά με τη συμβατότητα.

### ΒΑΣΗ ΦΟΡΤΙΣΗΣ



## ΠΡΟΕΙΔΟΠΟΙΗΣΗ



- Αν η συσκευή δεν λειτουργεί όπως πρέπει, έχει πέσει, έχει βλάβη, αφέθηκε σε εξωτερικό χώρο ή έπεσε σε νερό, επιστρέψτε τη σε ένα κέντρο σέρβις.
- Μην χρησιμοποιείτε τη βάση φόρτισης αν το καλώδιο ή το φις είναι κατεστραμμένο. Αν το καλώδιο ή το φις έχει καταστραφεί, πρέπει να αντικατασταθεί.
- Αποσυνδέτε πάντα το ρομπότ από τη βάση φόρτισης πριν από τον καθαρισμό ή τη συντήρησή του.
- Μην χρησιμοποιείτε τη βάση φόρτισης ως σκαλοπάτι.
- Φορτίζετε το ρομπότ σας μόνο με το παρεχόμενο καλώδιο ρεύματος. Το παρεχόμενο τροφοδοτικό προσφέρει με ασφάλεια εξαιρετικά χαμηλή τάση, η οποία αντιστοιχεί στην ένδειξη εισόδου του ρομπότ που είναι απαραίτητη για τη διατήρηση της ασφαλούς λειτουργίας.
- Προκειμένου να αποτρέψετε τον κίνδυνο πτώσης του ρομπότ σας, βεβαιωθείτε ότι η βάση φόρτισης βρίσκεται σε ελάχιστη απόσταση 1,2 m (4 ft) από σκάλες.
- Μην αφήνετε να πέσουν υγρά πάνω ή μέσα στη βάση φόρτισης.

## ΕΙΔΟΠΟΙΗΣΗ

- Το προϊόν δεν μπορεί να χρησιμοποιηθεί με κανέναν άλλο τύπο μετασχηματιστή. Η χρήση άλλων μετασχηματιστών θα ακυρώσει αμέσως την εγγύηση.

- Αν ζείτε σε περιοχή στην οποία εκδηλώνονται ηλεκτρικές καταιγίδες, συνιστάται να χρησιμοποιείτε πρόσθετη προστασία από υπέρταση. Η βάση φόρτισης μπορεί να προστατευτεί από απαγωγέα υπέρτασης (αντικεραυνικό) για την περίπτωση έντονης ηλεκτρικής καταιγίδας.

### ΜΠΑΤΑΡΙΑ



## ΠΡΟΕΙΔΟΠΟΙΗΣΗ



- Μην ανοίγετε, συνθλίβετε, θερμαίνετε πάνω από τους 176°F (80°C) ή αποτεφρώνετε την μπαταρία. Ακολουθήστε τις οδηγίες που υπάρχουν στον Οδηγό Χρήστη για τη σωστή χρήση, συντήρηση, χειρισμό και απόρριψη της μπαταρίας.
- Μην βραχυκυκλώνετε την μπαταρία επιτρέποντας σε μεταλλικά αντικείμενα να έρθουν σε επαφή με τους ακροδέκτες της μπαταρίας ή βυθίζοντας την μπαταρία σε υγρό. Μην υποβάλλετε τις μπαταρίες σε μηχανική κρούση.
- Οι μπαταρίες ιόντων λιθίου και τα προϊόντα που περιέχουν μπαταρίες ιόντων λιθίου υπόκεινται σε αυστηρούς κανονισμούς μεταφοράς. Αν χρειάζεται να μεταφέρετε αυτό το προϊόν (συμπεριλαμβανομένης της μπαταρίας) για επισκευή, ταξίδι ή οποιονδήποτε άλλο λόγο, ΠΡΕΠΕΙ να διαβάσετε την ενότητα Αντιμετώπιση προβλημάτων στο εγχειρίδιό σας ή να επικοινωνήσετε με την Εξυπηρέτηση Πελατών για οδηγίες σχετικά με την αποστολή.
- Πρέπει να ελέγχετε κατά διαστήματα την μπαταρία για τυχόν ένδειξη ζημιάς ή διαρροής. Μην φορτίζετε μπαταρίες που έχουν υποστεί ζημιά ή παρουσιάζουν διαρροή και μην επιτρέπετε στο υγρό να έρθει σε επαφή με το δέρμα ή τα μάτια. Σε περίπτωση επαφής, πλύνετε την επιφάνεια που έχει προσβληθεί με άφθονο νερό και ζητήστε ιατρική συμβουλή. Τοποθετήστε την μπαταρία σε σφραγισμένη πλαστική σακούλα και ανακυκλώστε ή απορρίψτε με ασφαλή τρόπο, σύμφωνα με τους τοπικούς περιβαλλοντικούς κανονισμούς, ή επιστρέψτε τη στο τοπικό Κέντρο Σέρβις της iRobot για απόρριψη.



## ΠΡΟΣΟΧΗ



- Η χρήση της μπαταρίας από παιδιά θα πρέπει να γίνεται υπό επίβλεψη. Σε περίπτωση κατάποσης της μπαταρίας, ζητήστε αμέσως ιατρική συμβουλή.

## ΕΙΔΟΠΟΙΗΣΗ

- Η μπαταρία πρέπει να αφαιρεθεί από το ρομπότ πριν από την ανακύκλωση ή απόρριψη.
- Για βέλτιστα αποτελέσματα, χρησιμοποιείτε μόνο την μπαταρία ιόντων λιθίου που συνοδεύει το ρομπότ.
- Μην χρησιμοποιείτε μη επαναφορτιζόμενες μπαταρίες. Χρησιμοποιείτε μόνο την επαναφορτιζόμενη μπαταρία που παρέχεται μαζί με το προϊόν. Για την αντικατάσταση, αγοράστε την ίδια μπαταρία iRobot ή επικοινωνήστε με την Εξυπηρέτηση Πελατών της iRobot για εναλλακτικές επιλογές μπαταρίας.
- Φορτίζετε και αφαιρείτε πάντα την μπαταρία από το ρομπότ και τα εξαρτήματά του πριν από την αποθήκευση για μεγάλο χρονικό διάστημα.



Αυτό το σύμβολο πάνω στην μπαταρία υποδεικνύει ότι η μπαταρία δεν πρέπει να απορρίπτεται μαζί με μη ταξινομημένα οικιακά απόβλητα. Ως τελικός χρήστης, είστε υπεύθυνος για την απόρριψη της μπαταρίας που περιέχεται στη συσκευή σας, κατά το τέλος της διάρκειας ζωής της, με τρόπο φιλικό προς το περιβάλλον, ως εξής:

(1) επιστρέφοντάς τη στον διανομέα/αντιπρόσωπο από τον οποίο έχετε αγοράσει το προϊόν ή

(2) απορρίπτοντάς τη σε καθορισμένο σημείο συλλογής.

Η χωριστή συλλογή και ανακύκλωση μπαταριών που έχουν φτάσει στο τέλος της διάρκειας ζωής τους κατά τη στιγμή της απόρριψης θα βοηθήσει στη διατήρηση των φυσικών πόρων και τη διασφάλιση της ανακύκλωσής τους με τρόπο που συμβάλλει στην προστασία της ανθρώπινης υγείας και του περιβάλλοντος. Για περισσότερες πληροφορίες, επικοινωνήστε με το τοπικό γραφείο ανακύκλωσης ή τον αντιπρόσωπο από τον οποίο αγοράσατε αρχικά το προϊόν. Η αποτυχία σωστής απόρριψης των μπαταριών που έχουν φτάσει στο τέλος της διάρκειας ζωής τους μπορεί να προκαλέσει αρνητικές επιπτώσεις στο περιβάλλον και στην ανθρώπινη υγεία λόγω των ουσιών που περιέχονται στις μπαταρίες και στους συσσωρευτές.

Μπορείτε να βρείτε πληροφορίες αναφορικά με τις επιδράσεις των προβληματικών ουσιών που περιέχονται στη ροή αποβλήτων μπαταριών στην ακόλουθη πηγή:  
<http://ec.europa.eu/environment/waste/batteries/>

# Πληροφορίες για τη ρομποτική σκούπα Roomba®

## Άνω όψη

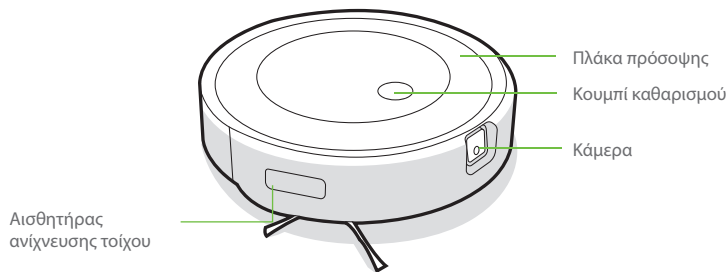

## Βάση φόρτισης Home Base™

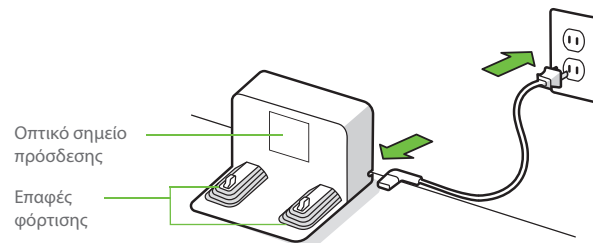

## Κάτω όψη

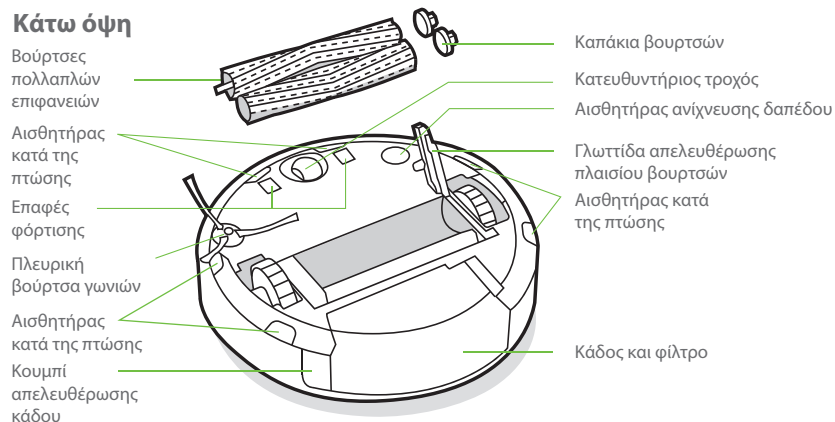

# Χρήση της ρομποτικής σκούπας Roomba®

## Τοποθέτηση της βάσης φόρτισης Home Base™

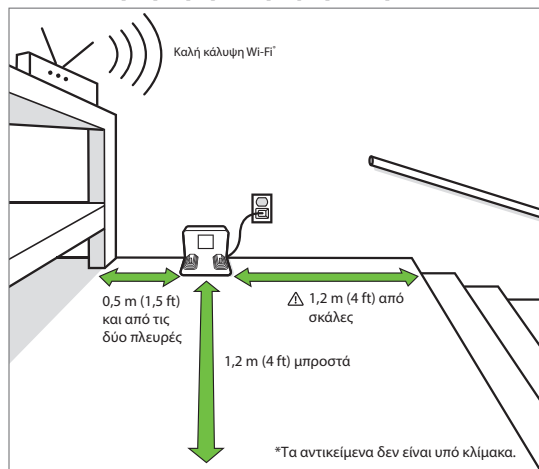

**Σημείωση:** Μην τοποθετείτε τη βάση φόρτισης Home Base™ σε άμεσο ηλιακό φως. Βεβαιωθείτε ότι ο χώρος γύρω από τη βάση δεν έχει ακαταστασία, για να βελτιώσετε την απόδοση κατά την πρόσδεση.

**ΠΡΟΕΙΔΟΠΟΙΗΣΗ:** Προκειμένου να αποτρέψετε τον κίνδυνο πτώσης του ρομπότ σας, βεβαιωθείτε ότι η βάση φόρτισης βρίσκεται σε ελάχιστη απόσταση 1,2 m (4 ft) από σκάλες.

## Λήψη της εφαρμογής iRobot Home και σύνδεση στο Wi-Fi\*

- Ακολουθήστε τις οδηγίες βήμα προς βήμα για να ρυθμίσετε τη Roomba.
- Ρυθμίστε το σύστημα πλοήγησης PrecisionVision, ώστε να αποφεύγει τα εμπόδια σε πραγματικό χρόνο.
- Ρυθμίστε ένα αυτόματο πρόγραμμα καθαρισμού και προσαρμόστε τις προτιμήσεις καθαρισμού.
- Δημιουργήστε έξυπνους χάρτες, ώστε να δίνετε εντολή στο ρομπότ πού και πότε να καθαρίζει.



2 Για περισσότερες πληροφορίες, επισκεφτείτε την τοποθεσία [www.irobot.gr](http://www.irobot.gr)

## Φόρτιση

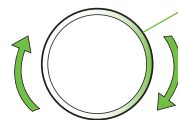

**Φωτεινή ένδειξη δακτυλίου κατά τη φόρτιση**  
Φωτεινή ένδειξη δακτυλίου με λευκό χρώμα: φόρτιση  
Φωτεινή ένδειξη δακτυλίου με κόκκινο χρώμα: φόρτιση, χαμηλή μπαταρία  
Η σταθερή φωτεινή ένδειξη δακτυλίου με λευκό χρώμα θα υποδεικνύει το επίπεδο φόρτισης της μπαταρίας του ρομπότ

- Τοποθετήστε το ρομπότ στη βάση φόρτισης για την ενεργοποίηση της μπαταρίας.

**Σημείωση:** Το ρομπότ σας παραδίδεται μερικώς φορτισμένο, αλλά συνιστούμε να φορτίσετε το ρομπότ για 3 ώρες πριν ξεκινήσετε την πρώτη εργασία καθαρισμού.

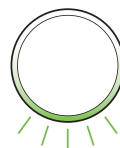

Όταν το ρομπότ είναι πλήρως φορτισμένο, η φωτεινή ένδειξη δακτυλίου θα εκπέμπει ένα διακοπόμενο λευκό φως στο πίσω μέρος.

- Το ρομπότ καταναλώνει μικρή ποσότητα ρεύματος όταν βρίσκεται στη βάση φόρτισης. Μπορείτε να θέσετε το ρομπότ σε κατάσταση ακόμα χαμηλότερης κατανάλωσης ρεύματος όταν δεν χρησιμοποιείται. Για να θέσετε το ρομπότ σε κατάσταση αναμονής χαμηλής κατανάλωσης ρεύματος, αφαιρέστε τον κάδο και πατήστε το κουμπί καθαρισμού 5 φορές. Για να απενεργοποιήσετε την κατάσταση αναμονής χαμηλής κατανάλωσης ρεύματος, τοποθετήστε το ρομπότ στη βάση φόρτισης και πατήστε το κουμπί καθαρισμού. Για περισσότερες πληροφορίες σχετικά με την κατάσταση αναμονής χαμηλής κατανάλωσης ρεύματος, ανατρέξτε στη σελίδα Συνήθεις ερωτήσεις στον ιστότοπό μας.
- Όταν πρόκειται να αποθηκεύσετε το ρομπότ για μεγάλο χρονικό διάστημα, απενεργοποιήστε το αφαιρώντας το από τη βάση φόρτισης και κρατώντας πατημένο το κουμπί καθαρισμού για 3 δευτερόλεπτα με τον ένα τροχό στον αέρα. Αποθηκεύστε το ρομπότ σε δροσερό και ξηρό μέρος.

## Καθαρισμός

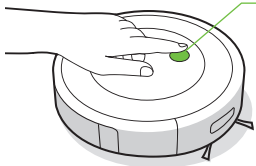

Απλώς πατήστε το κουμπί καθαρισμού. Πατήστε για έναρξη / παύση / συνέχεια. Κρατήστε πατημένο το κουμπί για 2-5 δευτερόλεπτα ώστε να τερματίσετε μια εργασία.

- Το ρομπότ θα ανιχνεύει και θα καθαρίζει αυτόματα το σπίτι σας σε ευθείες γραμμές χρησιμοποιώντας την μπροστινή κάμερα, αποφεύγοντας τα εμπόδια. Στο τέλος του κύκλου καθαρισμού και όποτε χρειάζεται επαναφόρτιση, θα επιστρέφει στη βάση φόρτισης.



Το ρομπότ μπορεί να αναγνωρίζει και να αποφεύγει εμπόδια. Ωστόσο, συνιστάται να απομακρύνετε την υπερβολική ακαταστασία πριν από τον καθαρισμό.

- Για να τερματίσετε την εργασία και να στείλετε το ρομπότ πίσω στη βάση φόρτισης, κρατήστε πατημένο το κουμπί καθαρισμού για 2-5 δευτερόλεπτα. Το μοτίβο του μπλε φωτεινού δακτυλίου θα υποδεικνύει ότι το ρομπότ αναζητά τη βάση φόρτισης.
- Όταν το ρομπότ ανιχνεύει μια πολύ βρόδικη περιοχή, θα ενεργοποιεί τη λειτουργία Dirt Detect™ και θα κινείται μπροστά και πίσω για να καθαρίσει την περιοχή πιο διεξοδικά. Η φωτεινή ένδειξη του δακτυλίου θα αναβοσβήνει με μπλε χρώμα.

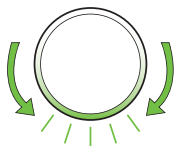

Μόλις το ρομπότ ανιχνεύσει ότι ο κάδος πρέπει να αδειάσει, ανάβει η φωτεινή ένδειξη δακτυλίου με μία κίνηση σάρωσης προς τα πίσω με κόκκινο χρώμα.

## Αντιμέτωπιση προβλημάτων

- Το ρομπότ θα σας ενημερώνει ότι υπάρχει κάποιο πρόβλημα αναπαράγοντας μια ηχητική προειδοποίηση και ενεργοποιώντας τη φωτεινή ένδειξη δακτυλίου με κόκκινο χρώμα. Πατήστε το κουμπί καθαρισμού ή αγγίξτε τον προφυλακτήρα του ρομπότ για λεπτομέρειες. Ανατρέξτε στην εφαρμογή iRobot Home για περαιτέρω υποστήριξη.

Κόκκινος φωτεινός δακτύλιος

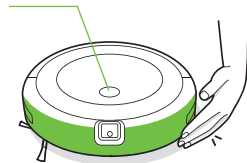

Χαμηλή μπαταρία. Φορτίστε.

- Μετά από 90 λεπτά αδράνειας εκτός της βάσης φόρτισης, το ρομπότ θα τερματίσει αυτόματα τον κύκλο εργασίας.

## Ασφάλεια μπαταρίας και αποστολή

Για βέλτιστα αποτελέσματα, χρησιμοποιείτε μόνο την μπαταρία ιόντων λιθίου που συνοδεύει το ρομπότ.



**ΠΡΟΕΙΔΟΠΟΙΗΣΗ:** Οι μπαταρίες ιόντων λιθίου και τα προϊόντα που περιέχουν μπαταρίες ιόντων λιθίου υπόκεινται σε αυστηρούς κανονισμούς μεταφοράς. Αν χρειάζεται να μεταφέρετε αυτό το προϊόν για επισκευή, ταξίδι ή οποιοδήποτε άλλο λόγο, ΠΡΕΠΕΙ να ακολουθήσετε τις παρακάτω οδηγίες αποστολής.

- Η μπαταρία ΠΡΕΠΕΙ να απενεργοποιηθεί πριν από την αποστολή.
- Απενεργοποιήστε την μπαταρία αφαιρώντας το ρομπότ από τη βάση φόρτισης, κρατώντας πατημένο το κουμπί καθαρισμού για 3 δευτερόλεπτα με τον ένα τροχό στον αέρα. Όλες οι ενδείξεις θα απενεργοποιηθούν.
- Συσκευάστε το ρομπότ με ασφάλεια για την αποστολή.
- Αν χρειάζεστε περαιτέρω βοήθεια, επικοινωνήστε με την ομάδα Εξυπηρέτησης Πελατών ή επισκεφτείτε τη διεύθυνση [global.irobot.com](http://global.irobot.com).

# Φροντίδα και συντήρηση

## Οδηγίες φροντίδας και συντήρησης

Για να διατηρήσετε το ρομπότ σε κατάσταση που θα διασφαλίζει κορυφαία απόδοση, εκτελέστε τις διαδικασίες στις ακόλουθες σελίδες.

Θα βρείτε επιπλέον εκπαιδευτικά βίντεο στην εφαρμογή iRobot Home. Αν παρατηρήσετε ότι το ρομπότ αφαιρεί λιγότερους ρύπους από το δάπεδο, αδειάστε τον κάδο και καθαρίστε το φίλτρο και τις βούρτσες.

| Εξάρτημα                                                  | Συχνότητα φροντίδας                                                                            | Συχνότητα αντικατάστασης* |
|-----------------------------------------------------------|------------------------------------------------------------------------------------------------|---------------------------|
| Κάδος                                                     | Πλύνετε τον κάδο όπως απαιτείται                                                               |                           |
| Φίλτρο                                                    | Καθαρίστε μία φορά την εβδομάδα (δύο φορές την εβδομάδα, αν έχετε κατοικίδιο). Μην το πλένετε. | Κάθε 2 μήνες              |
| Αισθητήρας γεμάτου κάδου                                  | Καθαρίστε κάθε 2 εβδομάδες                                                                     |                           |
| Μπροστινός κατευθυντήριος τροχός                          | Καθαρίστε κάθε 2 εβδομάδες                                                                     | Κάθε 12 μήνες             |
| Πλευρική βούρτσα γωνιών και βούρτσες πολλαπλών επιφανειών | Καθαρίστε μία φορά τον μήνα (δύο φορές τον μήνα, αν έχετε κατοικίδιο)                          | Κάθε 12 μήνες             |
| Αισθητήρες και επαφές φόρτισης                            | Καθαρίστε μία φορά τον μήνα                                                                    |                           |
| Παράθυρο κάμερας                                          | Καθαρίστε και ελέγξτε μία φορά τον μήνα                                                        |                           |

**Σημείωση:** Η iRobot κατασκευάζει διάφορα ανταλλακτικά εξαρτήματα και συγκροτήματα. Αν πιστεύετε ότι χρειάζεστε κάποιο ανταλλακτικό, επικοινωνήστε με την Εξυπηρέτηση Πελατών της iRobot για περισσότερες πληροφορίες.

\*Η συχνότητα αντικατάστασης ενδέχεται να διαφέρει. Τα εξαρτήματα θα πρέπει να αντικαθίστανται αν υπάρχουν εμφανή σημάδια φθοράς.

## Άδειασμα του κάδου

- 1 Πατήστε το κουμπί απελευθέρωσης κάδου για να αφαιρέσετε τον κάδο.

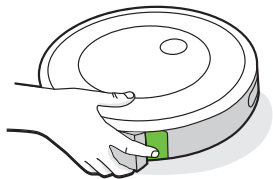

- 2 Ανοίξτε την πόρτα του κάδου για να τον αδειάσετε.

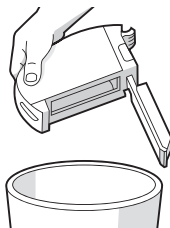

- 3 Τοποθετήστε τον κάδο ξανά στο ρομπότ.

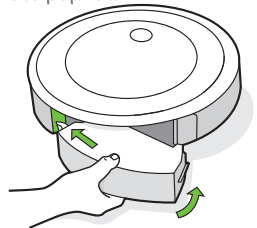

## Καθαρισμός του φίλτρου

- 1 Αφαιρέστε τον κάδο. Αφαιρέστε το φίλτρο πιάνοντας και τα δύο άκρα και τραβώντας προς τα έξω.

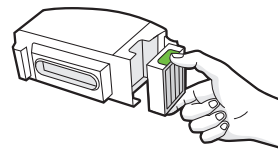

- 2 Αφαιρέστε τους ρύπους χτυπώντας το φίλτρο πάνω στον κάδο απορριμμάτων.



- 3 Εισάγετε ξανά το φίλτρο με τις ανάγλυφες λαβές προς τα έξω. Τοποθετήστε τον κάδο ξανά στο ρομπότ.

**\* Σημαντικό:** Αν δεν εγκατασταθεί σωστά το φίλτρο, το ρομπότ δεν θα λειτουργεί. Αντικαθιστάτε το φίλτρο κάθε δύο μήνες.



## Καθαρισμός των αισθητήρων γεμάτου κάδου

- 1 Αφαιρέστε και αδειάστε τον κάδο.

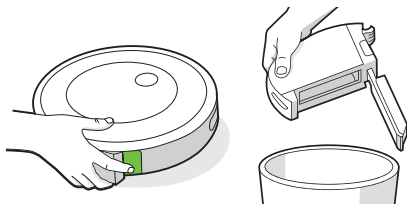

- 2 Σκουπίστε τους εσωτερικούς αισθητήρες με ένα καθαρό, στεγνό πανί

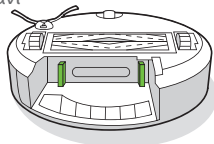

- 3 Σκουπίστε την πόρτα του κάδου με ένα καθαρό, στεγνό πανί.

Κλειστή πόρτα



Ανοικτή πόρτα

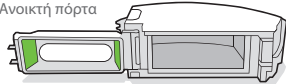

- 4 Καθαρίστε τυχόν ρύπους από τη διαδρομή αναρρόφησης.

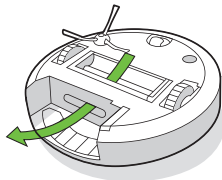

## Καθαρισμός των βουρτσών πολλαπλών επιφανειών

- 1 Πιέστε τη γλωττίδα απελευθέρωσης του πλαισίου των βουρτσών, ανασηκώστε το και αφαιρέστε τυχόν εμπόδια.

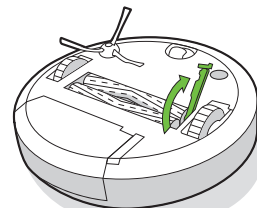

- 2 Αφαιρέστε τις βούρτσες από το ρομπότ. Αφαιρέστε τα καπάκια των βουρτσών από τα άκρα των βουρτσών. Αφαιρέστε τυχόν τρίχες ή ρύπους που έχουν μαζευτεί κάτω από τα καπάκια. Τοποθετήστε ξανά τα καπάκια των βουρτσών.

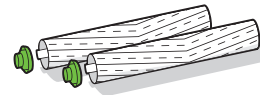

- 3 Αφαιρέστε τυχόν τρίχες ή ρύπους από τους τετράγωνους και τους εξαγωνικούς πείρους απέναντι από τις βούρτσες.

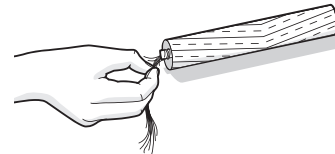

- 4 Τοποθετήστε ξανά τις βούρτσες στο ρομπότ. Αντιστοιχίστε το σχήμα των πείρων της βούρτσας με το σχήμα των εικονιδίων βούρτσας της μονάδας της κεφαλής καθαρισμού.

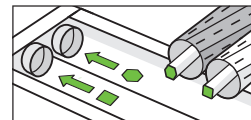

## Καθαρισμός του μπροστινού κατευθυντήριου τροχού

- 1 Τραβήξτε σταθερά τη μονάδα του μπροστινού τροχού για να την αφαιρέσετε από το ρομπότ.
- 2 Τραβήξτε σταθερά τον τροχό για να τον αφαιρέσετε από το περίβλημά του (βλ. εικόνα παρακάτω).
- 3 Αφαιρέστε τυχόν ρύπους από το εσωτερικό της κοιλότητας του τροχού.
- 4 Τοποθετήστε ξανά όλα τα εξαρτήματα μόλις τελειώσετε. Βεβαιωθείτε ότι ο τροχός έχει ασφαλίσει ξανά στη θέση του.

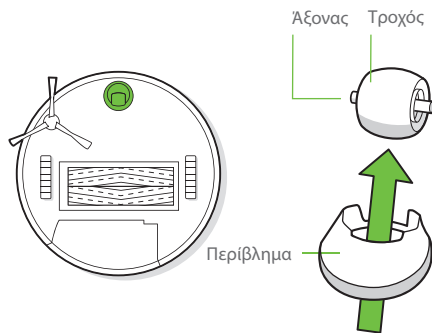

- \* **Σημαντικό:** Ένας μπροστινός τροχός γεμάτος τρίχες και ρύπους θα μπορούσε να δημιουργήσει ζημιά στο δάπεδό σας. Αν ο τροχός δεν περιστρέφεται ελεύθερα αφού τον καθαρίσετε, επικοινωνήστε με την Εξυπηρέτηση Πελατών.

## Πλύσιμο του κάδου

- \* **Σημαντικό:** Μην πλένετε το φίλτρο. Αφαιρέστε το φίλτρο πριν πλύνετε τον κάδο.

- 1 Απελευθερώστε τον κάδο, αφαιρέστε το φίλτρο και ανοίξτε την πόρτα του κάδου.
- 2 Ξεπλύνετε τον κάδο χρησιμοποιώντας ζεστό νερό.

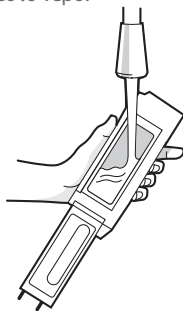

- ☰ **Σημείωση:** Ο κάδος δεν μπαινεί στο πλυντήριο πιάτων.

- 3 Βεβαιωθείτε ότι ο κάδος είναι εντελώς στεγνός. Τοποθετήστε ξανά το φίλτρο και επανατοποθετήστε τον κάδο στο ρομπότ.

## Καθαρισμός της πλευρικής βούρτσας γωνιών

- 1 Χρησιμοποιήστε ένα νόμισμα ή ένα μικρό κατασαβίδι για να αφαιρέσετε τη βίδα που συγκρατεί την πλευρική βούρτσα γωνιών στη θέση της.
- 2 Τραβήξτε για να αφαιρέσετε την πλευρική βούρτσα γωνιών. Αφαιρέστε τυχόν τρίχες ή ρύπους και έπειτα τοποθετήστε ξανά τη βούρτσα.

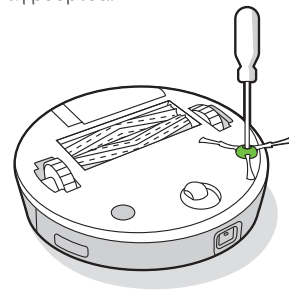

## Καθαρισμός των αισθητήρων, του παραθύρου της κάμερας και των επαφών φόρτισης

1 Σκουπίστε τους αισθητήρες, το παράθυρο της κάμερας και τις επαφές φόρτισης με ένα καθαρό, στεγνό πανί.

 **Σημείωση:** Ελέγξτε το παράθυρο της κάμερας. Αν παρατηρήσετε ρωγμές, επικοινωνήστε με την Εξυπηρέτηση Πελατών.

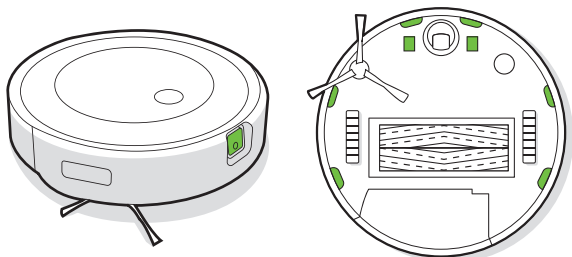

 **Σημαντικό:** Μην ψεκάζετε με διάλυμα καθαρισμού ή νερό τους αισθητήρες ή τα ανοίγματα των αισθητήρων.

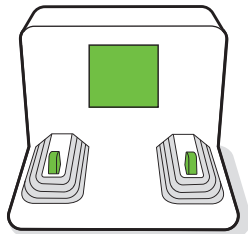

## Εξυπηρέτηση Πελατών της iRobot

### ΗΠΑ και Καναδάς

Αν έχετε ερωτήσεις ή σχόλια σχετικά με τη ρομποτική σκούπα Roomba®, επικοινωνήστε με την iRobot πριν απευθυνθείτε σε κάποιο κατάστημα.

Αρχικά, μπορείτε να επισκεφθείτε την τοποθεσία [global.irobot.com](http://global.irobot.com) για συμβουλές υποστήριξης, συνήθειες ερωτήσεις και πληροφορίες σχετικά με τα αξεσουάρ. Μπορείτε να βρείτε επίσης αυτές τις πληροφορίες στην εφαρμογή iRobot Home. Αν χρειάζεστε περαιτέρω βοήθεια, καλέστε την ομάδα Εξυπηρέτησης Πελατών στον αριθμό **(877) 855 8593**.

### Ωράριο λειτουργίας Εξυπηρέτησης Πελατών της iRobot στις ΗΠΑ

- Δευτέρα έως Παρασκευή 9 π.μ. – 9 μ.μ. Ανατολική ώρα
- Σάββατο και Κυριακή 9 π.μ. – 6 μ.μ. Ανατολική ώρα

### Εκτός ΗΠΑ και Καναδά

Επισκεφθείτε την τοποθεσία [global.irobot.com](http://global.irobot.com) για:

- Να μάθετε περισσότερα σχετικά με την iRobot στη χώρα σας
- Να λάβετε συμβουλές και υποδείξεις για τη βελτίωση της απόδοσης της ρομποτικής σκούπας Roomba®
- Να λάβετε απαντήσεις σε ερωτήσεις
- Να επικοινωνήσετε με το τοπικό κέντρο υποστήριξης

## Ρυθμιστικές πληροφορίες



Δια του παρόντος, η iRobot Corporation δηλώνει ότι αυτό το μοντέλο ρομποτικής σκούπας RVE-Y1 συμμορφώνεται με την Οδηγία της ΕΕ 2014/53/ΕΕ σχετικά με τον ραδιοεξοπλισμό. Το πλήρες κείμενο της Δήλωσης Συμμόρφωσης της ΕΕ είναι διαθέσιμο στην ακόλουθη διεύθυνση: [www.irobot.com/compliance](http://www.irobot.com/compliance).



Δια του παρόντος, η iRobot Corporation δηλώνει ότι αυτό το μοντέλο ρομποτικής σκούπας RVE-Y1 συμμορφώνεται με τους Κανονισμούς περί ραδιοεξοπλισμού 2017. Το πλήρες κείμενο της Δήλωσης Συμμόρφωσης του UKCA είναι διαθέσιμο στην ακόλουθη διεύθυνση: [www.irobot.com/compliance](http://www.irobot.com/compliance).

Η έκθεση πληροφοριών χημικών ουσιών που αναγράφει τις ουσίες που προκαλούν πολύ μεγάλη ανησυχία (SVHC) σύμφωνα με τον Κανονισμό 1907/2006 της ΕΕ, είναι διαθέσιμη εδώ: [www.irobot.com/compliance](http://www.irobot.com/compliance).

Το ρυθμιστικό μοντέλο RVE-Y1 ενσωματώνει το μοντέλο μονάδας ασύρματης επικοινωνίας Sextant AXG-Y1. Η μονάδα ασύρματης επικοινωνίας Sextant έχει διπλή ζώνη συχνότητων που λειτουργεί στις συχνότητες WLAN 2,4 GHz και WLAN 5 GHz. Η μονάδα ασύρματης επικοινωνίας Sextant ενσωματώνει επίσης πρωτόκολλα Bluetooth και BLE, τα οποία λειτουργούν στη συχνότητα 2400 MHz – 2483,5 MHz.

- Η συχνότητα των 2,4 GHz λειτουργεί μόνο μεταξύ 2400 MHz – 2483,5 MHz με μέγιστη ισχύ εξόδου EIRP 17,78 dBm (59,98 mW) στα 2442 MHz.
- Η συχνότητα των 5 GHz λειτουργεί μόνο μεταξύ 5150 MHz – 5850 MHz με μέγιστη ισχύ εξόδου EIRP 20,81 dBm (120,50 mW) στα 5190 MHz.
- Για το Ισραήλ, η συχνότητα των 5 GHz χρησιμοποιείται μόνο στα 5150 MHz – 5350 MHz.



Αυτό το σύμβολο πάνω στο προϊόν υποδεικνύει ότι η συσκευή δεν πρέπει να απορρίπτεται μαζί με μη ταξινομημένα οικιακά απόβλητα. Ως τελικός χρήστης, είστε υπεύθυνος για την απόρριψη της συσκευής σας στο τέλος της διάρκειας ζωής της με τρόπο φιλικό προς το περιβάλλον, ως εξής:

(1) επιστρέφοντάς τη στον διανομέα/αντιπρόσωπο από τον οποίο έχετε αγοράσει το προϊόν ή

(2) απορρίπτοντάς τη σε καθορισμένο σημείο συλλογής.

Η σωστή απόρριψη αυτού του προϊόντος συμβάλλει στην εξοικονόμηση πολύτιμων πόρων και αποτρέπει πιθανές αρνητικές επιπτώσεις στην ανθρώπινη υγεία και στο περιβάλλον, οι οποίες θα προέκυπταν λόγω ακατάλληλου χειρισμού των αποβλήτων. Επικοινωνήστε με την τοπική αρχή για περαιτέρω λεπτομέρειες ή με το πλησιέστερο καθορισμένο σημείο συλλογής. Ενδέχεται να επιβάλλονται κυρώσεις λόγω εσφαλμένης απόρριψης αυτών των αποβλήτων, σύμφωνα με την εθνική νομοθεσία που ισχύει στη χώρα σας. Μπορείτε να βρείτε περισσότερες πληροφορίες στην ακόλουθη πηγή: [http://ec.europa.eu/environment/waste/weee/index\\_en.html](http://ec.europa.eu/environment/waste/weee/index_en.html)

Διεύθυνση κατασκευαστή: iRobot Corporation, 8 Crosby Drive Bedford MA 01730, USA

Ανακυκλώστε το προϊόν iRobot στο τέλος της διάρκειας ζωής του υπεύθυνα, σύμφωνα με τους τοπικούς κανονισμούς. Ακολουθεί ένας κατάλογος με τους οργανισμούς ανακύκλωσης ΑΗΗΕ με τους οποίους είναι συμβεβλημένη η iRobot κατά τον χρόνο πώλησης του προϊόντος.

| Τοποθεσία        | Οργανισμός   | Διεύθυνση URL                                                                                                                                                                                           |
|------------------|--------------|---------------------------------------------------------------------------------------------------------------------------------------------------------------------------------------------------------|
| Αυστρία          | UFH          | <a href="http://www.elektro-ade.at/elektrogeraete-sammeln/liste-der-sammelstoesterreich/">http://www.elektro-ade.at/elektrogeraete-sammeln/liste-der-sammelstoesterreich/</a>                           |
| Βέλγιο           | Recupel      | <a href="https://www.recupel.be/en/where-to-go/?searchcollectionPoints=&amp;categories=1%2C2%2C3%2C4#">https://www.recupel.be/en/where-to-go/?searchcollectionPoints=&amp;categories=1%2C2%2C3%2C4#</a> |
| Γερμανία         | Zentek       | <a href="https://www.ear-system.de/ear-verzeichnis/sammel-und-ruecknahmestback">https://www.ear-system.de/ear-verzeichnis/sammel-und-ruecknahmestback</a>                                               |
| Δανία            | Elretul      | <a href="https://www.dpa-system.dk/DPAAplications/DPADB.aspx?wf=CollectionPointSearch.as">https://www.dpa-system.dk/DPAAplications/DPADB.aspx?wf=CollectionPointSearch.as</a>                           |
| Ισπανία          | Ecotic       | <a href="https://punto-limpio.info/">https://punto-limpio.info/</a>                                                                                                                                     |
| Γαλλία           | Eco-systemes | <a href="https://www.eco-systemes.fr/france">https://www.eco-systemes.fr/france</a>                                                                                                                     |
| Ιρλανδία         | WEEE Ireland | <a href="http://www.weeeireland.ie/household-recycling/where-can-i-recycle/">http://www.weeeireland.ie/household-recycling/where-can-i-recycle/</a>                                                     |
| Ολλανδία         | Wecycle      | <a href="https://www.watismijnapparaatwaard.nl/">https://www.watismijnapparaatwaard.nl/</a>                                                                                                             |
| Σουηδία          | El-Kretsen   | <a href="https://www.sopor.nu/sortera-återvinn/">https://www.sopor.nu/sortera-återvinn/</a>                                                                                                             |
| Ηνωμένο Βασίλειο | Repic        | <a href="http://www.responsible-recycling.co.uk/contact-us/find-your-local-recy">http://www.responsible-recycling.co.uk/contact-us/find-your-local-recy</a>                                             |

# **iRobot**

©2021 iRobot Corporation, 8 Crosby Drive, Bedford, MA 01730 USA. Με την επιφύλαξη παντός δικαιώματος. Οι ονομασίες iRobot και Roomba είναι σήματα κατατεθέντα της iRobot Corporation. Οι ονομασίες Home Base και Dirt Detect είναι εμπορικά σήματα της iRobot Corporation. Η ονομασία Wi-Fi και το λογότυπο Wi-Fi είναι σήματα κατατεθέντα της Wi-Fi Alliance.

# ΚΑΡΤΑ ΕΓΓΥΗΣΗΣ

|                                              |                                                                                                                                               |
|----------------------------------------------|-----------------------------------------------------------------------------------------------------------------------------------------------|
| <b>Κατασκευαστής</b>                         | <b>iRobot</b>                                                                                                                                 |
| Εξουσιοδοτημένο κέντρο σέρβις για την Ελλάδα | MANOLOPOULOS SERVICE<br>Αγορακρίτου 29-35 Πλατεία Αττικής, 10440 Αθήνα<br>Τηλέφωνο: +30 210 82.13.542<br>Website: www.manolopoulos-service.gr |
| Εξουσιοδοτημένο κέντρο σέρβις για την Κύπρο  | 3D ELECTRONICS SERVICES LTD<br>Βηθλεέμ 60, Στρόβολος, Λευκωσία, 2033 Κύπρος<br>Τηλέφωνο: 00357 99620124<br>Website: www.3dservices.com.cy     |

## Συμπληρώστε το σημείο πώλησης

|                          |  |
|--------------------------|--|
| Όνομασία προϊόντος       |  |
| Σειριακός αριθμός        |  |
| Ημερομηνία πώλησης       |  |
| Σφραγίδα σημείου πώλησης |  |

## Μητρώο επισκευών βάσει εγγύησης

| Παραδόθηκε για επισκευή στις | Παραλήφθηκε από υπογραφή | Επισκευάστηκε στις | Αριθμός αναφοράς επισκευής | Υπογραφή |
|------------------------------|--------------------------|--------------------|----------------------------|----------|
|                              |                          |                    |                            |          |
|                              |                          |                    |                            |          |
|                              |                          |                    |                            |          |

1. Το προϊόν καλύπτεται από εγγύηση 24 μηνών από την ημερομηνία πώλησης στον πελάτη. Οι επισκευές κατά τη διάρκεια της εγγύησης δεν χρεώνονται.
2. Η εγγύηση και η χωρίς χρέωση επισκευή καλύπτουν ελαττώματα που μπορεί να αποδειχθεί ότι προκλήθηκαν από ελαττώματα υλικών, σχεδιασμού ή εργασίας.
3. Η εγγύηση και η χωρίς χρέωση επισκευή δεν καλύπτουν ελαττώματα που προκλήθηκαν από μεταφορά, από μη τήρηση των οδηγιών χρήσης που αναφέρονται στο παρόν εγχειρίδιο, κακή συντήρηση, μηχανική ζημιά, παρεμβολές στη συσκευή ή βλάβες που προκλήθηκαν από τη μη συμμόρφωση της ηλεκτρικής εγκατάστασης με τις απαιτήσεις ČSN καθώς και βλάβες από ακατάλληλη σύνδεση.
4. Η εγγύηση δεν καλύπτει τη φθορά φίλτρων, βουρτσών και ψηκτρών, μπαταριών, λαστιχένιων εξαρτημάτων, πελμάτων τροχών και παρόμοιων εξαρτημάτων.
5. Η διάρκεια ζωής της μπαταρίας είναι τουλάχιστον 6 μήνες

**Εξουσιοδοτημένο σέρβις: Τηλ.: (210)8836512-8213542**

**E-mail: info@manolopoulos-service.com**

Παρακαλούμε επικοινωνήστε απευθείας με το κέντρο σέρβις για οποιοδήποτε αξιώσεις, δείτε τα στοιχεία επικοινωνίας του εξουσιοδοτημένου κέντρου σέρβις.